

## さまざまな生活シーンに対応する、「福祉用具」をご用意しております。

手すりは、手や腕を乗せたり握ったりすることで、体重を支えてバランスを確保するためのものです。立ち上がりや歩行時はもちろん、寝返りや座位の保持、姿勢の変換など、生活のあらゆる場面で使用します。手すりを選ぶ際には、握り方や力のかけ方(押し／引く)などを十分に検討し、ご利用者の状態に合ったものを選びましょう。

- 設置場所… 屋外 屋内 玄関 トイレ
- 使用目的… 段差解消 歩行 立ち座り 移乗 座位保持 立位保持

### 布団での離床



よかレール サイドタイプ PJ01-AL

### 玄関

#### あがりかまちでの昇り降り

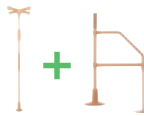

パディー L型サイドバー45      パディー L型サイドバー90



あがりかまち用  
たちあっぷステップ台無し  
CKE-01-1

あがりかまち用  
たちあっぷ  
CKE-03

### 屋外

#### 短い距離の歩行



たよレールSOTOE 片手すり連続  
BZK-01W(N)

#### 家屋周辺の段差解消



ケアスロープ  
(スロープのページをご参照下さい。)

#### 大きな段差の昇り降り



車椅子用電動昇降機  
(移動用リフトのページをご参照下さい。)

#### リビングでの歩行



パディー + クロスバー

### 寝室

ベッドでの離床



室内用自在手すりツインディ    よかレール コーナータイプ PJ01-CS

### トイレ

トイレでの立ち座り



洋式トイレ用スライド手すり(ステンレス)    ルーツ スモールタイプ

### 洗面所

洗面所での立位保持





バディーI    立位保持パッド

### 廊下

廊下での歩行

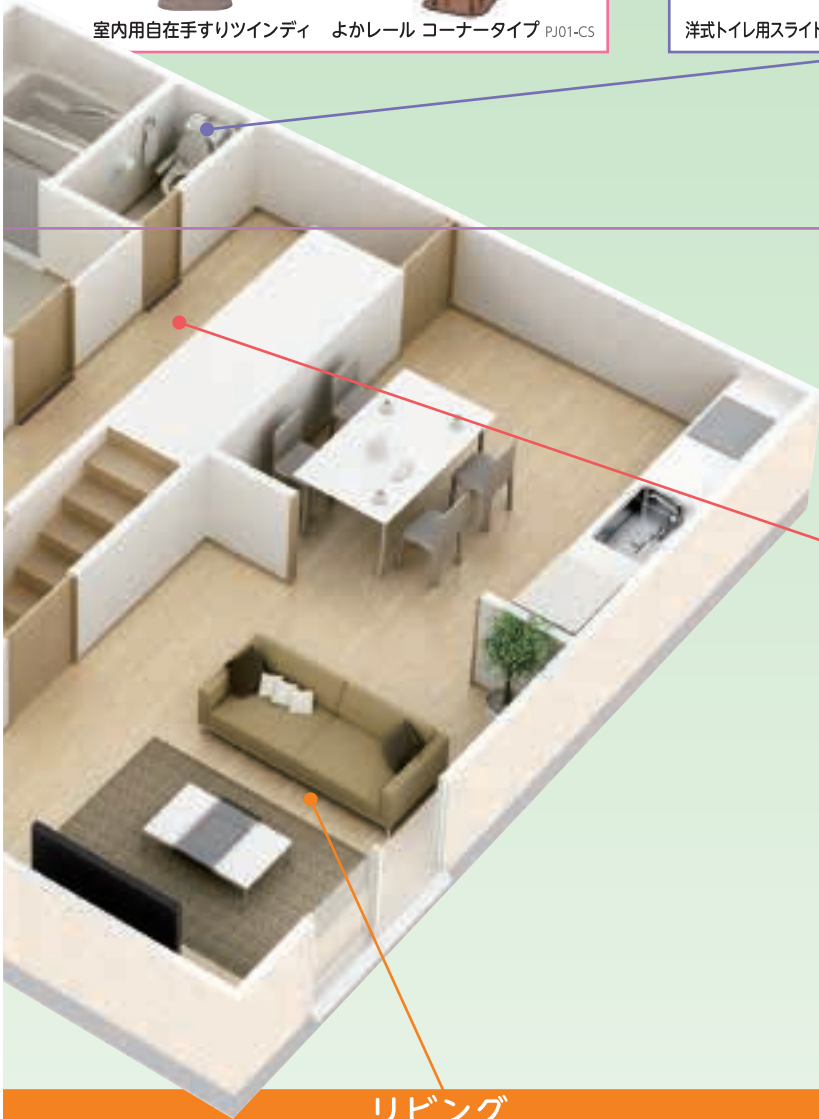

バディーI + クロスバー



### リビング

ソファでの立ち座り



バディーI    サイドバー

椅子の立ち座り



よかレール センタータイプ PJ01-AS

歩行支援



よかレール ロングタイプ PJ01-BL

段差解消



エコ段差スロープN  
(スロープのページをご参照下さい。)

床ずれ  
防止用具

体位  
変換器

認知症  
老人徘徊  
感知機器

手すり

歩行  
補助杖

歩行器

車椅子・  
車椅子  
付属品

スロープ

移動用  
リフト・  
つり具

介護保険  
購入  
対象品

販売品

情報

## よかレール マット付

⚠️ 予測できない行動をとられる利用者（認知症など）や、自力で危険な状態から回避できない利用者につきましては、使用をお控えください。

屋内 立ち座り 立位保持 歩行  
ロングタイプのみ

プラッツ

高さが70~86cmで、4cm刻み（70/74/78/82/86cm）5段階の調整ができ、横手すりを4本配置しているので、幅広い体格の方、様々な使い方に対応できます。



センタータイプ マット付  
PJ01-ASM1 (N)



サイドタイプ マット付  
PJ01-ALM1 (N)



コーナータイプ マット付  
PJ01-CSM1 (N)



ロングタイプ マット付  
PJ01-BLM1・2 (N)



重さ  
13  
kg

重さ  
17  
kg

重さ  
13.5  
kg

重さ  
17.5  
kg



取り付け  
例

ストッパー  
PJ01-T1

商品名	商品番号	商品コード
センタータイプ マット付 PJ01-ASM1 (N)	27-8280-1	00631-000726
握り手直径：3.2cm 重さ：13kg		
ご利用者負担額 (1割)	250 円	月額レンタル料金 2,500 円
(2割)	500 円	
(3割)	750 円	

商品名	商品番号	商品コード
サイドタイプ マット付 PJ01-ALM1 (N)	27-8282-1	00631-000727
握り手直径：3.2cm 重さ：17kg		
ご利用者負担額 (1割)	260 円	月額レンタル料金 2,600 円
(2割)	520 円	
(3割)	780 円	

商品名	商品番号	商品コード
コーナータイプ マット付 PJ01-CSM1 (N)	27-8281-1	00631-000730
握り手直径：3.2cm 重さ：13.5kg		
ご利用者負担額 (1割)	290 円	月額レンタル料金 2,900 円
(2割)	580 円	
(3割)	870 円	

商品名	商品番号	商品コード
ロングタイプ マット付 PJ01-BLM1・2 (N)	27-8283-1	00631-000728
握り手直径：3.2cm 重さ：17.5kg		
ご利用者負担額 (1割)	280 円	月額レンタル料金 2,800 円
(2割)	560 円	
(3割)	840 円	

商品名	商品番号	商品コード
ストッパー PJ01-T1 (2個1組)	27-8150-1	00631-000758
重さ：0.7kg		
ご利用者負担額 (1割)	20 円	月額レンタル料金 200 円
(2割)	40 円	
(3割)	60 円	

## よかレール

⚠️ 予測できない行動をとられる利用者（認知症など）や、自力で危険な状態から回避できない利用者につきましては、使用をお控えください。

屋内 立ち座り 立位保持 歩行  
ロングタイプのみ

プラッツ



センタータイプ PJ01-AS



サイドタイプ PJ01-AL



コーナータイプ PJ01-CS

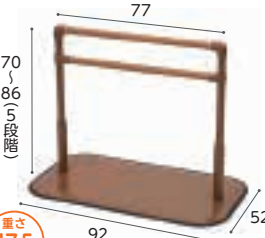

ロングタイプ PJ01-BL



ストッパー PJ01-T1

重さ  
13  
kg

重さ  
17  
kg

重さ  
13.5  
kg

重さ  
17.5  
kg

握り手直径：3.2cm

● 取り付け例 ●

商品名	重さ(kg)	商品番号	商品コード	ご利用者負担額(1割)	ご利用者負担額(2割)	ご利用者負担額(3割)	月額レンタル料金
センタータイプ PJ01-AS	13	27-8146-1	00631-000722	230 円	460 円	690 円	2,300 円
サイドタイプ PJ01-AL	17	27-8147-1	00631-000723	250 円	500 円	750 円	2,500 円
コーナータイプ PJ01-CS	13.5	27-8149-1	00631-000725	290 円	580 円	870 円	2,900 円
ロングタイプ PJ01-BL	17.5	27-8148-1	00631-000724	270 円	540 円	810 円	2,700 円
ストッパー PJ01-T1(2個1組)	0.7	27-8150-1	00631-000758	20 円	40 円	60 円	200 円

## ルーツ (絞りグリップ)

モルテン

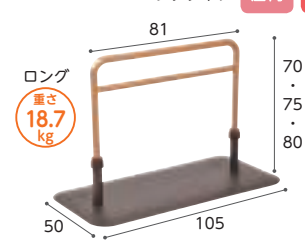
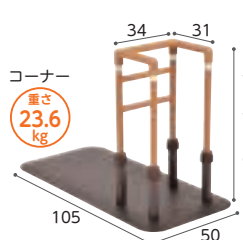
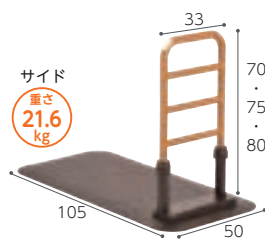

置くだけで使える安心感・安全性を向上した床置き型手すりです。

商品名	商品番号	商品コード
センタータイプ	27-6524-1	00054-000117

にぎり手直径 (楕円): トップグリップ4×3.1cm、ミドルグリップ3.1×2.8cm 重さ: 12.9kg		
ご利用者負担額 (1割)	230円	月額レンタル料金
(2割)	460円	(3割) 46円
2,300円		

商品名	商品番号	商品コード
サイドタイプ	27-6523-1	00054-000116

にぎり手直径 (楕円): トップグリップ4×3.1cm、ミドルグリップ3.1×2.8cm 重さ: 21.6kg		
ご利用者負担額 (1割)	240円	月額レンタル料金
(2割)	480円	(3割) 48円
2,400円		

センタータイプ ・サイドタイプ 屋内 立ち座り 立位保持 コーナータイプ 屋内 移乗  
ロングタイプ 屋内 歩行

ベッドサイド等からの立ち上がり・姿勢保持・転落防止をサポートします。

商品名	商品番号	商品コード
コーナータイプ	27-6559-1	00054-000132

にぎり手直径 (楕円): トップグリップ4×3.1cm、ミドルグリップ3.1×2.8cm 重さ: 23.6kg		
ご利用者負担額 (1割)	300円	月額レンタル料金
(2割)	600円	(3割) 60円
3,000円		

商品名	商品番号	商品コード
ロングタイプ	27-6560-1	00054-000133

にぎり手直径 (楕円): トップグリップ4×3.1cm、ミドルグリップ3.1×2.8cm 重さ: 18.7kg		
ご利用者負担額 (1割)	290円	月額レンタル料金
(2割)	580円	(3割) 58円
2,900円		

床ずれ  
防止用具

体位  
変換器

認知症  
老人徘徊  
感知機器

手すり

## たよレール

マツ穴

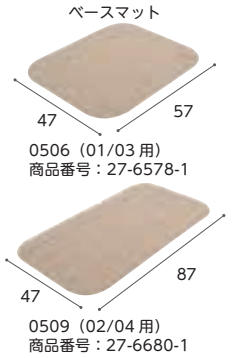

商品名	商品番号	商品コード
BZ-N01(N)	27-6525-1	01265-000054

握り手直径: 3.2cm 重さ: 11.6kg		
ご利用者負担額 (1割)	250円	月額レンタル料金
(2割)	500円	(3割) 50円
2,500円		

商品名	商品番号	商品コード
BZ-N02(N)	27-6526-1	01265-000055

握り手直径: 3.2cm 重さ: 15.5kg		
ご利用者負担額 (1割)	270円	月額レンタル料金
(2割)	540円	(3割) 54円
2,700円		

商品名	商品番号	商品コード
BZ-N03(N)	27-6527-1	01265-000056

握り手直径: 3.2cm 重さ: 15.2kg		
ご利用者負担額 (1割)	300円	月額レンタル料金
(2割)	600円	(3割) 60円
3,000円		

商品名	商品番号	商品コード
BZ-N04(N)	27-6666-1	01265-000087

にぎり手直径: 3.2cm 重さ: 15.7kg		
ご利用者負担額 (1割)	300円	月額レンタル料金
(2割)	600円	(3割) 60円
3,000円		

歩行  
補助杖

歩行者

車椅子・  
車椅子  
付属品

スロープ

移動用  
リフト・  
つり具

## たよレールアップ BZO-12

マツ穴

重さ  
約0.58  
kg



使用例

商品名	商品番号	商品コード
BZO-12	27-6975-1	01265-000175

サイズ: 幅28.27×奥行6.5×高さ18.2cm 重さ: 586g		
ご利用者負担額 (1割)	50円	月額レンタル料金
(2割)	100円	(3割) 150円
500円		

## たよレールアームN BZO-10(N)

マツ穴株式会社

重さ  
0.4  
kg

丁番タイプで  
後付可能



使用例



床からベッドフレームの下端の高さ4.3~37cmまで対応

商品名	商品番号	商品コード
BZO-10(N)	27-6675-1	01265-000131

ご利用者負担額 (1割)	40円	月額レンタル料金
(2割)	80円	(3割) 120円
400円		

介護保険  
購入  
対象品

販売品

情報

床ずれ  
防止用具

体位  
変換器

認知症  
老人徘徊  
感知機器

手すり

歩行  
補助杖

歩行器

車椅子・  
車椅子  
付属品

スロープ

移動用  
リフト・  
つり具

介護保険  
購入  
対象品

販売品

情報

## バディーI (Y)

モルテン

突っ張ること高い安全性と生活動作を広げる垂直型手すり。  
部屋の壁(端)や角(隅)にぴったり付けた複数本連結も可能。

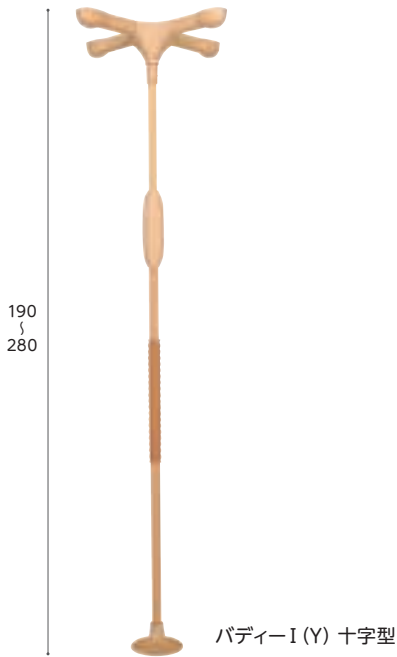

バディーI (Y) 十字型

商品名	商品番号	商品コード
バディーI(Y) 十字型	27-7832-1	00054-000054
手すり部直径: 3.65cm 重さ: 7.1kg		
商品名	商品番号	商品コード
バディーI(Y) I型	27-7834-1	00054-000054
手すり部直径: 3.65cm 重さ: 6.6kg		
商品名	商品番号	商品コード
バディーI(Y) 新I型	27-7836-1	00054-000054
手すり部直径: 3.65cm 重さ: 6.6kg		
商品名	商品番号	商品コード
バディーI(Y) 丸型	27-7833-1	00054-000054
手すり部直径: 3.65cm 重さ: 6.0kg		
商品名	商品番号	商品コード
バディーI(Y) 丸型S	27-7838-1	00054-000054
手すり部直径: 3.65cm 重さ: 5.7kg		
ご利用者 負担額 (1割)	300 円	(2割) 600 円 (3割) 900 円
月額レンタル料金	3,000 円	

屋内 歩行 立ち座り 立位保持

十字型ストッパー	梁をしっかりとつかまえる安定感抜群の標準ストッパー。設置場所に制限がない場合に。	I型/新型ストッパー	壁際に寄せて設置する場合に。必ず梁のある場所へ設置してください。
丸型ストッパー	天井の隅(角)に寄せて設置する場合に。	丸型ストッパーS	部屋の隅に設置する場合に。必ず梁のある場所へ設置してください。
新I型ストッパー2個仕様 ●天井側 ●床側	壁(端)にぴったり付けたい場合に最適です。必ず梁のある場所へ設置してください。	コーナーストッパー仕様 ●天井側 ●床側	部屋の角(隅)にぴったり付けたい場合に最適です。必ず梁のある場所へ設置してください。

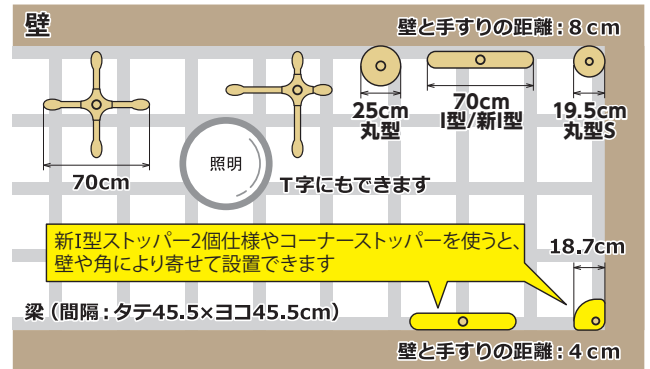

浴室など、水気のある場所や屋外では使用できません。

商品名	商品番号	商品コード
バディーI(Y) 新I型ストッパー2個仕様	27-7776-1	00054-000468
手すり部直径: 3.65cm 重さ: 7.4kg		
ご利用者 負担額 (1割)	300 円	(2割) 600 円 (3割) 900 円
月額レンタル料金	3,000 円	
商品名	商品番号	商品コード
バディーI(Y) コーナーストッパー仕様	27-7777-1	00054-000467
手すり部直径: 3.65cm 重さ: 5.6kg		
ご利用者 負担額 (1割)	300 円	(2割) 600 円 (3割) 900 円
月額レンタル料金	3,000 円	

## サイドバー

モルテン

立ち座りや寝返りをサポート

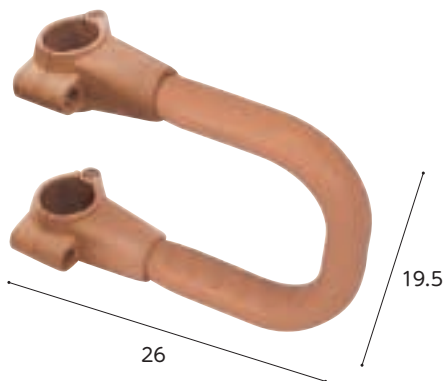

26

19.5



ソファでの立ち上がり

重さ  
0.65  
kg

商品名	商品番号	商品コード
サイドバー	27-6325-1	00054-000055
サイズ: 幅26×高さ19.5cm		
ご利用者 負担額 (1割)	100 円	(2割) 200 円 (3割) 300 円
月額レンタル料金	1,000 円	

## クロスバー取り付けブラケット使用例

モルテン

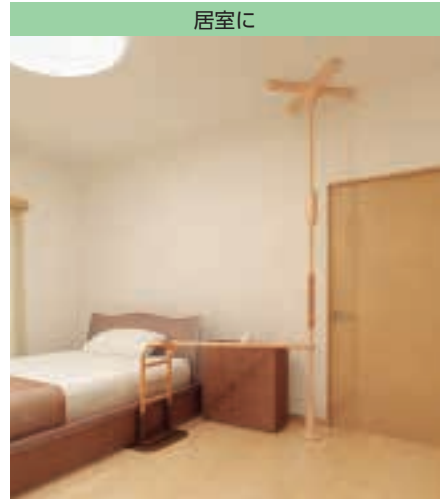
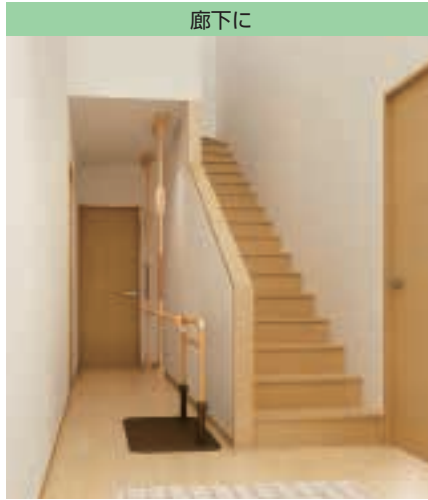
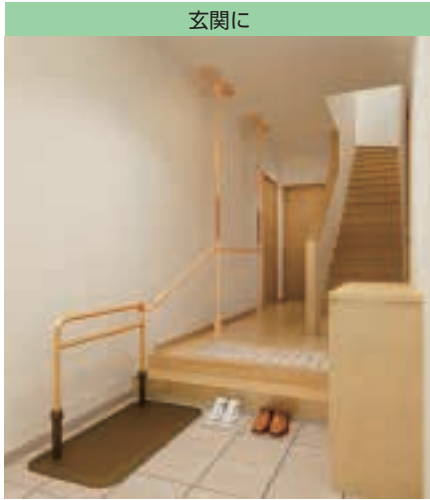

床ずれ  
防止用具

体位  
変換器

認知症  
老人徘徊  
感知機器

手すり

## クロスバー取り付けブラケット

モルテン



【設置条件】  
※安全上、連結できない組み合わせもあり  
ます。設置前に必ずご確認ください。

**警告** クロスバーの跳ね上げ式を使用  
する場合は、ロック部（跳ね上  
げ側）がルーツ側になるように  
設置してください。また、ルーツ同士を  
連結する場合は、クロスバーの跳ね上  
げ式を使用しないでください。

**警告** 下記の組み合わせは手すり  
が不安定になるなど安全上  
の理由から使用できません。  
①ルーツセンタータイプまたはスモール  
タイプが複数設置される場合  
②中央にルーツセンタータイプまたはルーツ  
スモールタイプが設置される場合

垂直型手すり「バディー」と床置き型手す  
り「ルーツ」生活シーンや生活動作に合わ  
せた、さまざまな連結が可能です。

商品名	商品番号	商品コード
クロスバー取り付けブラケット	27-6870-1	00054-00028
サイズ: 幅5.5×高さ12×長さ13.5cm 重さ: 0.2kg		
ご利用者 負担額 (1割)	30 円 (2割) 60 円 (3割) 6 円	月額レンタル料金 300 円

## クロスバー 跳ね上げ式

モルテン



何本つないでも、段差のない  
連結（高さが同一）が可能。  
直径: 3.5cm

商品名	商品番号	商品コード
跳ね上げ式 1.2m	27-6326-1	00054-000334
ご利用者 負担額 (1割)	120 円 (2割) 240 円 (3割) 360 円	月額レンタル料金 1,200 円
商品名	商品番号	商品コード
跳ね上げ式 1.6m	27-6343-1	00054-000335
ご利用者 負担額 (1割)	120 円 (2割) 240 円 (3割) 360 円	月額レンタル料金 1,200 円
商品名	商品番号	商品コード
跳ね上げ式 2.0m	27-6327-1	00054-000336
ご利用者 負担額 (1割)	120 円 (2割) 240 円 (3割) 360 円	月額レンタル料金 1,200 円

歩行  
補助杖

歩行器

車椅子・  
車椅子  
付属品

スロープ

移動用  
リフト・  
つり具

## L型サイドバー/丸型ストッパー

モルテン

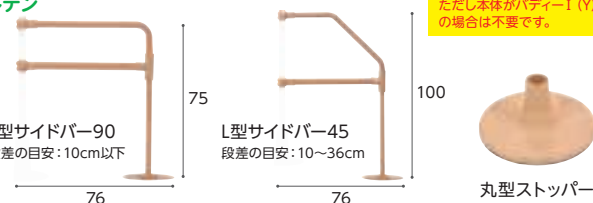

L型サイドバーは必ずバ  
ディー1の下部に丸型スト  
ッパーを使用してください。  
ただし本体がバディー1(Y)  
の場合は不要です。

商品名	商品番号	商品コード
L型サイドバー-90	27-6365-1	00054-000065
段差: 10cm以下にぎり手直径: 3.5cm 重さ: 3.1kg		
商品名	商品番号	商品コード
L型サイドバー-45	27-6366-1	00054-000066
段差: 10 ~ 36cm にぎり手直径: 3.5cm 重さ: 3.5kg		
ご利用者 負担額 (1割)	200 円 (2割) 400 円 (3割) 600 円	月額レンタル料金 2,000 円
商品名	商品番号	商品コード
丸型ストッパー	27-6347-1	00054-000061
サイズ: 直径25cm 重さ: 0.7kg		
ご利用者 負担額 (1割)	60 円 (2割) 120 円 (3割) 180 円	月額レンタル料金 600 円

## クロスバー 固定式

モルテン



何本つないでも、段差のない  
連結（高さが同一）が可能。

商品名	商品番号	商品コード
固定式 1.2m	27-6344-1	00054-000340
ご利用者 負担額 (1割)	110 円 (2割) 220 円 (3割) 330 円	月額レンタル料金 1,100 円
商品名	商品番号	商品コード
固定式 1.6m	27-6345-1	00054-000341
ご利用者 負担額 (1割)	110 円 (2割) 220 円 (3割) 330 円	月額レンタル料金 1,100 円
商品名	商品番号	商品コード
固定式 2.0m	27-6346-1	00054-000342
ご利用者 負担額 (1割)	120 円 (2割) 240 円 (3割) 360 円	月額レンタル料金 1,200 円

介護保険  
購入  
対象品

販売品

情報

床ずれ  
防止用具

体位  
変換器

認知症  
老人徘徊  
感知機器

手すり

歩行  
補助杖

歩行器

車椅子・  
車椅子  
付属品

スロープ

移動用  
リフト・  
つり具

介護保険  
購入  
対象品

販売品

情報

## ベスポジBPZ DIPPERホクメイ

基本セット 屋内 歩行 立ち座り 移乗 座位保持 立位保持

基本セット 耐水 屋外 歩行 立位保持

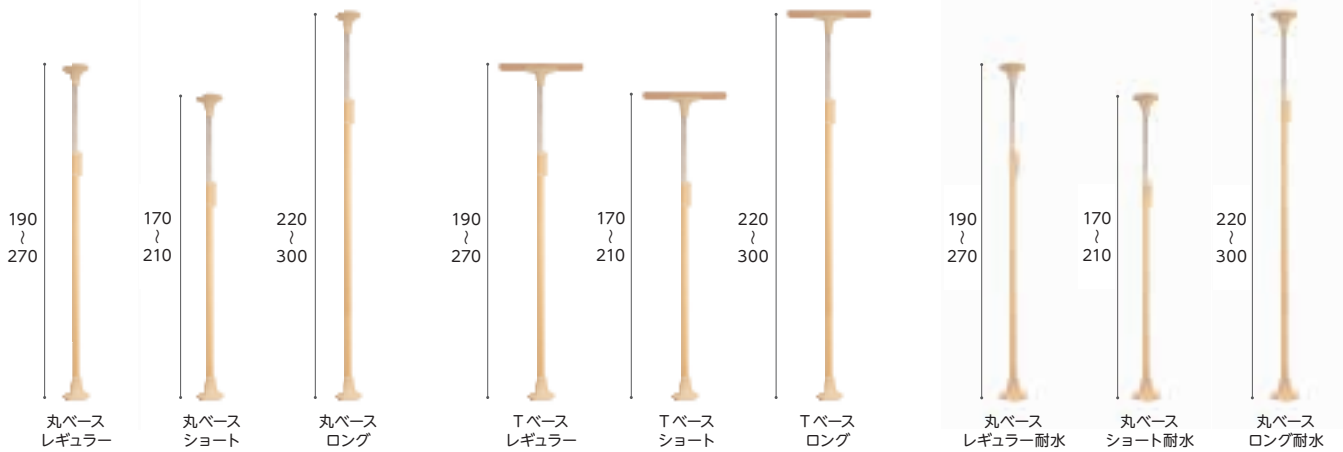

商品名	商品番号	商品コード
丸ベース レギュラー	27-8259-1	00254-000410

手すり部直径：4.5cm 天井ベース直径：18cm

ご利用者負担額 (1割)	300 円	(2割) 600 円	(3割) 900 円	月額レンタル料金	3,000 円
--------------	-------	------------	------------	----------	---------

商品名	商品番号	商品コード
丸ベース ショート	27-8296-1	00254-000412

手すり部直径：4.5cm 天井ベース直径：18cm

ご利用者負担額 (1割)	300 円	(2割) 600 円	(3割) 900 円	月額レンタル料金	3,000 円
--------------	-------	------------	------------	----------	---------

商品名	商品番号	商品コード
丸ベース ロング	27-8297-1	00254-000414

手すり部直径：4.5cm 天井ベース直径：18cm

ご利用者負担額 (1割)	300 円	(2割) 600 円	(3割) 900 円	月額レンタル料金	3,000 円
--------------	-------	------------	------------	----------	---------

商品名	商品番号	商品コード
Tベース レギュラー	27-8260-1	00254-000416

手すり部直径：4.5cm 天井ベース直径：幅58×奥行11cm

ご利用者負担額 (1割)	300 円	(2割) 600 円	(3割) 900 円	月額レンタル料金	3,000 円
--------------	-------	------------	------------	----------	---------

商品名	商品番号	商品コード
Tベース ショート	27-8298-1	00254-000418

手すり部直径：4.5cm 天井ベース直径：幅58×奥行11cm

ご利用者負担額 (1割)	300 円	(2割) 600 円	(3割) 900 円	月額レンタル料金	3,000 円
--------------	-------	------------	------------	----------	---------

専用垂直器  
Wロック機能  
垂直器は可動・取り  
外しもできます。



伸縮ロックレバー  
レバーが伸ばせること  
によりロックがより容  
易になりました。



商品名	商品番号	商品コード
Tベース ロング	27-8293-1	00254-000420

手すり部直径：4.5cm 天井ベース直径：幅58×奥行11cm

ご利用者負担額 (1割)	300 円	(2割) 600 円	(3割) 900 円	月額レンタル料金	3,000 円
--------------	-------	------------	------------	----------	---------

商品名	商品番号	商品コード
丸ベース レギュラー耐水	27-8299-1	00254-000422

手すり部直径：4.5cm 天井ベース直径：18cm

ご利用者負担額 (1割)	350 円	(2割) 700 円	(3割) 1,050 円	月額レンタル料金	3,500 円
--------------	-------	------------	--------------	----------	---------

商品名	商品番号	商品コード
丸ベース ショート耐水	27-8300-1	00254-000423

手すり部直径：4.5cm 天井ベース直径：18cm

ご利用者負担額 (1割)	350 円	(2割) 700 円	(3割) 1,050 円	月額レンタル料金	3,500 円
--------------	-------	------------	--------------	----------	---------

商品名	商品番号	商品コード
丸ベース ロング耐水	27-8301-1	00254-000424

手すり部直径：4.5cm 天井ベース直径：18cm

ご利用者負担額 (1割)	350 円	(2割) 700 円	(3割) 1,050 円	月額レンタル料金	3,500 円
--------------	-------	------------	--------------	----------	---------

## ベスポジ-e システム伸縮手すり 固定セット/曲げセット

DIPPERホクメイ

● 固定セット



商品名	商品番号	商品コード
固定セット 60~90cm	27-6970-1	00254-000169

ご利用者負担額 (1割)	150 円	(2割) 300 円	(3割) 450 円	月額レンタル料金	1,500 円
--------------	-------	------------	------------	----------	---------

商品名	商品番号	商品コード
固定セット 90~120cm	27-6971-1	00254-000170

ご利用者負担額 (1割)	150 円	(2割) 300 円	(3割) 450 円	月額レンタル料金	1,500 円
--------------	-------	------------	------------	----------	---------

基本セットに取り付けて使用する手すりのセットです。

● 曲げセット

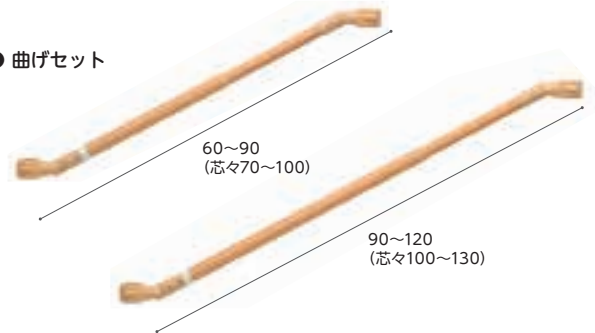

商品名	商品番号	商品コード
曲げセット 60~90cm	27-6972-1	00254-000171

ご利用者負担額 (1割)	140 円	(2割) 280 円	(3割) 420 円	月額レンタル料金	1,400 円
--------------	-------	------------	------------	----------	---------

商品名	商品番号	商品コード
曲げセット 90~120cm	27-6973-1	00254-000172

ご利用者負担額 (1割)	140 円	(2割) 280 円	(3割) 420 円	月額レンタル料金	1,400 円
--------------	-------	------------	------------	----------	---------

## 玄関アーム レギュラー

DIPPERホクメイ

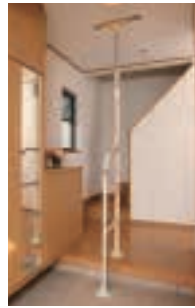

セット内容  
 ・特殊滑り止めシート 1点  
 ・補助ベース 1点  
 ・丸グリップ 2点  
 ・玄関アーム 1点

ベストポジションバーに追加することで玄関用として使用いただけます。高い位置を支持出来る為、安定した姿勢で昇降動作をサポート出来ます。

商品名	商品番号	商品コード
玄関アーム レギュラー	27-6671-1	00254-000159
対応段差: 0~40cm (無段階) 手すり部直径: 3.5cm		
ご利用者負担額 (1割)	<b>240</b> 円	月額レンタル料金 2,400 円
	(2割) 480 円	
	(3割) 720 円	

床ずれ  
防止用具

体位  
変換器

認知症  
老人徘徊  
感知機器

手すり

## ベストポジ-e 円型手すり/角型手すり

DIPPERホクメイ

円型手すり



角型手すり

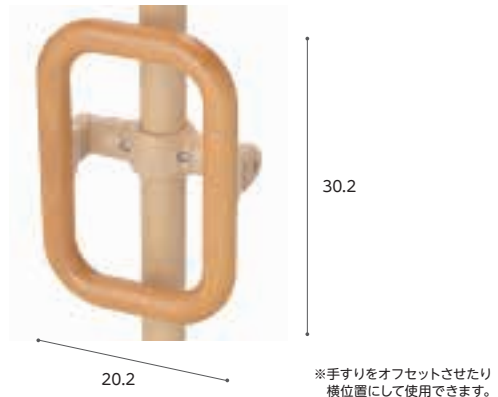

※手すりをオフセットさせたり横位置にして使用できます。

ベッドや椅子からの立ち座りの補助、ベッドや椅子の横にある車椅子やポータブルトイレ等への移乗の際に使用します。

商品名	商品番号	商品コード
円型手すり	27-6925-1	00254-000131
ご利用者負担額 (1割)	<b>100</b> 円	月額レンタル料金 1,000 円
	(2割) 200 円	
	(3割) 300 円	

商品名	商品番号	商品コード
角型手すり	27-6926-1	00254-000132
ご利用者負担額 (1割)	<b>100</b> 円	月額レンタル料金 1,000 円
	(2割) 200 円	
	(3割) 300 円	

歩行  
補助杖

歩行器

車椅子・  
車椅子  
付属品

スロープ

移動用  
リフト・  
つり具

## ベストポジ-e ウェーブ型手すり/手すりロング

DIPPERホクメイ

ポールとの間隔 5.5

ポールとの間隔 5.5

35

60

ウェーブ型  
手すり

ウェーブ型  
手すりロング

立ち座り際の補助に使用します。主には正面に向かって取付け両手で掴んで、立ち上がりのサポートに使います。

商品名	商品番号	商品コード
ウェーブ型手すり	27-6924-1	00254-000130
ご利用者負担額 (1割)	<b>100</b> 円	月額レンタル料金 1,000 円
	(2割) 200 円	
	(3割) 300 円	

商品名	商品番号	商品コード
ウェーブ型手すりロング	27-6927-1	00254-000133
ご利用者負担額 (1割)	<b>100</b> 円	月額レンタル料金 1,000 円
	(2割) 200 円	
	(3割) 300 円	

## ベストポジ-e グリップアーム-e

DIPPERホクメイ

5P 斜

5P

54.8

55

握り部に凹凸の滑り止めがついた、水にぬれても滑りにくい樹脂製の手すりです。

商品名	商品番号	商品コード
5P斜	27-6928-1	00254-000142
ご利用者負担額 (1割)	<b>100</b> 円	月額レンタル料金 1,000 円
	(2割) 200 円	
	(3割) 300 円	

商品名	商品番号	商品コード
5P	27-6929-1	00254-000143
ご利用者負担額 (1割)	<b>100</b> 円	月額レンタル料金 1,000 円
	(2割) 200 円	
	(3割) 300 円	

介護保険  
購入  
対象品

販売品

情報

# 手すり

## あがりかまち用たちあっぱ 矢崎化工

床ずれ  
防止用具

玄関に置くだけで補助手すりが構築でき、あがりかま치의昇降をサポートします。

体位  
変換器

認知症  
老人徘徊  
感知機器

手すり

歩行  
補助杖



### 手すりはディンプルタイプ

直径32mmのディンプル(くぼみ)形状の為にしっかり握ることができます。



### 手すり高さ調整可能

80~85cmまで無段階調整ができます。ご利用者の状況に合わせてご利用ください。

### 滑り止めマット標準装備

土足で乗っても滑りづらいマットを標準装備しています。ベースへの取り付けもマグネット式でメンテナンスも簡単にできます。



### 対応かまち高さ4~36cm

4~18cmまでCKE-03・CKE-04が対応し、18~36cmまでをCKE-01-1・CKE-02-1が対応します。

### がたつき防止アジャスター

設置時の床面のがたつきを解消するためベース前面にアジャスターがついています。



## あがりかまち用たちあっぱ

⚠️ 予測できない行動をとられる利用者(認知症など)や、自力で危険な状態から回避できない利用者につきましては、使用をお控えください。

玄関 歩行

矢崎化工

歩行器

車椅子・  
車椅子  
付属品

スロープ

移動用  
リフト・  
つり具

介護保険  
購入  
対象品

販売品

情報

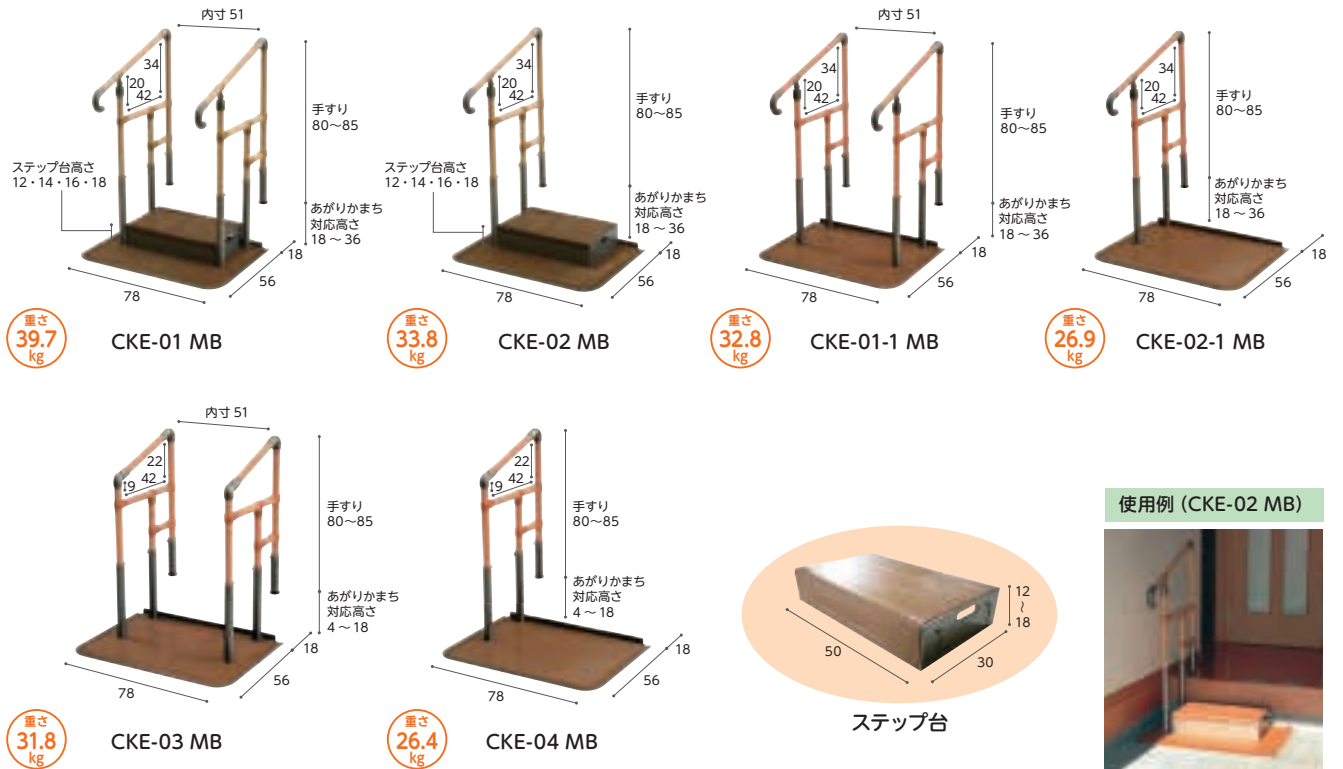

使用例 (CKE-02 MB)

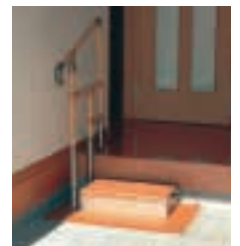

商品名	商品番号	商品コード
両手すり CKE-01 MB	27-6495-1	00055-000105
ステップ台高さ: 12・14・16・18cm 重さ: 39.7kg		
ご利用者負担額 (1割)	500 円	(2割) 1,000 円 (3割) 1,500 円
月額レンタル料金	5,000 円	
商品名	商品番号	商品コード
両手すり CKE-01-1 MB	27-6538-1	00055-000109
重さ: 32.8kg		
ご利用者負担額 (1割)	500 円	(2割) 1,000 円 (3割) 1,500 円
月額レンタル料金	5,000 円	
商品名	商品番号	商品コード
両手すり CKE-03 MB	27-6497-1	00055-000107
重さ: 31.8kg		
ご利用者負担額 (1割)	500 円	(2割) 1,000 円 (3割) 1,500 円
月額レンタル料金	5,000 円	

商品名	商品番号	商品コード
片手すり CKE-02 MB	27-6496-1	00055-000106
ステップ台高さ: 12・14・16・18cm 重さ: 33.8kg		
ご利用者負担額 (1割)	400 円	(2割) 800 円 (3割) 1,200 円
月額レンタル料金	4,000 円	
商品名	商品番号	商品コード
片手すり CKE-02-1 MB	27-6539-1	00055-000110
重さ: 26.9kg		
ご利用者負担額 (1割)	400 円	(2割) 800 円 (3割) 1,200 円
月額レンタル料金	4,000 円	
商品名	商品番号	商品コード
片手すり CKE-04 MB	27-6536-1	00055-000108
重さ: 26.4kg		
ご利用者負担額 (1割)	400 円	(2割) 800 円 (3割) 1,200 円
月額レンタル料金	4,000 円	

## たよれールdanマット付 ハイタイプ

・あがりかまちの高さ 9~50cmまで対応

玄関 歩行

マット

【台なし片手すり】

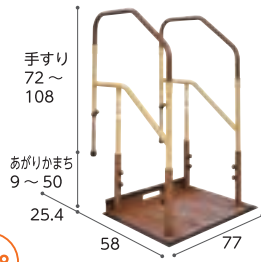

重さ  
38.8  
kg

両手すり BZD-03WD(N)



重さ  
30.8  
kg

片手すり BZD-01WD(N)



床ずれ  
防止用具

体位  
変換器

認知症  
老人徘徊  
感知機器

手すり

歩行  
補助杖

歩行  
器

車椅子・  
車椅子  
付属品

スロープ

移動用  
リフト・  
つり具

介護保険  
購入  
対象品

販売品

情報

### 踏み台なし

商品名	商品番号	商品コード
両手すりBZD-03WD(N)	27-6636-1	01265-000235
にぎり手直径: 3.4cm 重さ: 38.8kg		
ご利用者 負担額 (1割)	600円	(2割) 1,200円 (3割) 1,800円
月額レンタル料金	6,000円	

商品名	商品番号	商品コード
片手すりBZD-01WD(N)	27-6634-1	01265-000233
にぎり手直径: 3.4cm 重さ: 30.8kg		
ご利用者 負担額 (1割)	500円	(2割) 1,000円 (3割) 1,500円
月額レンタル料金	5,000円	

・あがりかまちの高さ (1段) 13~50cmまで対応

・あがりかまちの高さ (2段) 25~50cmまで対応

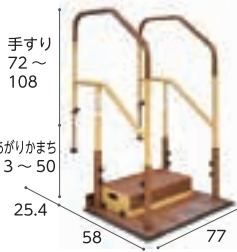

重さ  
47.8  
kg

両手すり BZD-04WD(N)

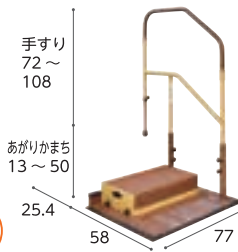

重さ  
39.8  
kg

片手すり BZD-02WD(N)

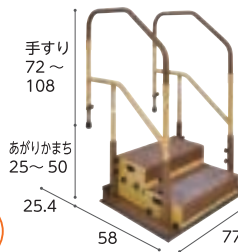

重さ  
56.9  
kg

両手すり BZD-03+BZD-FW340M(N)

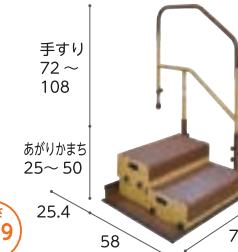

重さ  
48.9  
kg

片手すり BZD-01+BZD-FW340M(N)

### 1段踏み台付

商品名	商品番号	商品コード
両手すりBZD-04WD(N)	27-6637-1	01265-000237
にぎり手直径: 3.4cm ステップ台高さ: 12・15・17.5・20cm 重さ: 47.8kg		
ご利用者 負担額 (1割)	650円	(2割) 1,300円 (3割) 1,950円
月額レンタル料金	6,500円	

商品名	商品番号	商品コード
片手すり BZD-02WD(N)	27-6635-1	01265-000234
にぎり手直径: 3.4cm ステップ台高さ: 12・15・17.5・20cm 重さ: 39.8kg		
ご利用者 負担額 (1割)	500円	(2割) 1,000円 (3割) 1,500円
月額レンタル料金	5,000円	

### 2段踏み台付

商品名	商品番号	商品コード
両手すりBZD-03+BZD-FW340M(N)	27-6816-1	01265-000236
にぎり手直径: 3.4cm ステップ台高さ: (1段目) 12・14.5・17cm (2段目) 24・29・34cm 重さ: 56.9kg		
ご利用者 負担額 (1割)	750円	(2割) 1,500円 (3割) 2,250円
月額レンタル料金	7,500円	

商品名	商品番号	商品コード
片手すりBZD-01+BZD-FW340M(N)	27-6815-1	01265-000245
にぎり手直径: 3.4cm ステップ台高さ: (1段目) 12・14.5・17cm (2段目) 24・29・34cm 重さ: 48.9kg		
ご利用者 負担額 (1割)	700円	(2割) 1,400円 (3割) 2,100円
月額レンタル料金	7,000円	

## たよれールdanマット付 ロータイプ

・あがりかまちの高さ (台なし) 9~36cmまで対応  
・あがりかまちの高さ (台付き) 13~36cmまで対応

玄関 歩行

マット

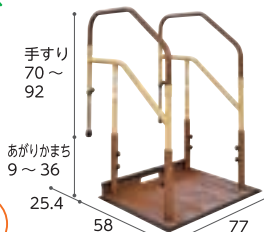

重さ  
34.2  
kg

両手すり BZD-07WD(N)



重さ  
28.5  
kg

片手すり BZD-05WD(N)

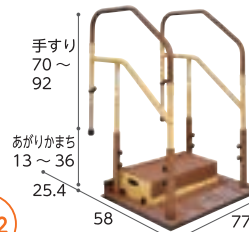

重さ  
43.2  
kg

両手すり BZD-08WD(N)

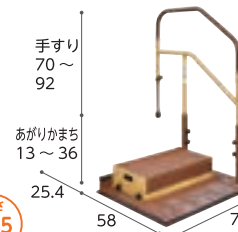

重さ  
37.5  
kg

片手すり BZD-06WD(N)

### 踏み台なし

商品名	商品番号	商品コード
両手すりBZD-07WD(N)	27-6640-1	01265-000240
にぎり手直径: 3.4cm 重さ: 34.2kg		
ご利用者 負担額 (1割)	550円	(2割) 1,100円 (3割) 1,650円
月額レンタル料金	5,500円	

商品名	商品番号	商品コード
片手すりBZD-05WD(N)	27-6638-1	01265-000238
にぎり手直径: 3.4cm 重さ: 28.5kg		
ご利用者 負担額 (1割)	400円	(2割) 800円 (3割) 1,200円
月額レンタル料金	4,000円	

### 踏み台付

商品名	商品番号	商品コード
両手すりBZD-08WD(N)	27-6641-1	01265-000241
にぎり手直径: 3.4cm ステップ台高さ: 12・15・17.5・20cm 重さ: 43.2kg		
ご利用者 負担額 (1割)	550円	(2割) 1,100円 (3割) 1,650円
月額レンタル料金	5,500円	

商品名	商品番号	商品コード
片手すりBZD-06WD(N)	27-6639-1	01265-000239
にぎり手直径: 3.4cm ステップ台高さ: 12・15・17.5・20cm 重さ: 37.5kg		
ご利用者 負担額 (1割)	450円	(2割) 900円 (3割) 1,350円
月額レンタル料金	4,500円	

# 手すり

## ルーツあがりかまちタイプ

玄関 段差解消 立ち座り

### モルテン

玄関のあがりかまちでの昇り降りの動作をサポートします。

床ずれ  
防止用具

体位  
変換器

認知症  
老人徘徊  
感知機器

手すり

歩行  
補助杖

歩行器

車椅子・  
車椅子  
付属品

スロープ

移動用  
リフト・  
つり具

介護保険  
購入  
対象品

販売品

情報



商品名	商品番号	商品コード
両手すり高さH型	27-6602-1	00054-000142
にぎり手直径(楕円): トップグリップ 4×3.1cm、ミドルグリップ 3.1×2.8cm 重量: 42.2kg		
ご利用者負担額 (1割)	500 円	(2割) 1,000 円 (3割) 1,500 円
月額レンタル料金	5,000 円	

商品名	商品番号	商品コード
両手すり高さL型	27-6604-1	00054-000144
にぎり手直径(楕円): トップグリップ 4×3.1cm、ミドルグリップ 3.1×2.8cm 重量: 40.4kg		
ご利用者負担額 (1割)	500 円	(2割) 1,000 円 (3割) 1,500 円
月額レンタル料金	5,000 円	

商品名	商品番号	商品コード
ステップ台付両手すり高さH型	27-6606-1	00054-000146
にぎり手直径(楕円): トップグリップ 4×3.1cm、ミドルグリップ 3.1×2.8cm ステップ台高さ: 12・14・16・18cm 重量: 51.7kg		
ご利用者負担額 (1割)	500 円	(2割) 1,000 円 (3割) 1,500 円
月額レンタル料金	5,000 円	

商品名	商品番号	商品コード
片手すり高さH型	27-6603-1	00054-000143
にぎり手直径(楕円): トップグリップ 4×3.1cm、ミドルグリップ 3.1×2.8cm 重量: 32.8kg		
ご利用者負担額 (1割)	400 円	(2割) 800 円 (3割) 1,200 円
月額レンタル料金	4,000 円	

商品名	商品番号	商品コード
片手すり高さL型	27-6605-1	00054-000145
にぎり手直径(楕円): トップグリップ 4×3.1cm、ミドルグリップ 3.1×2.8cm 重量: 31.9kg		
ご利用者負担額 (1割)	400 円	(2割) 800 円 (3割) 1,200 円
月額レンタル料金	4,000 円	

商品名	商品番号	商品コード
ステップ台付片手すり高さH型	27-6607-1	00054-000147
にぎり手直径(楕円): トップグリップ 4×3.1cm、ミドルグリップ 3.1×2.8cm ステップ台高さ: 12・14・16・18cm 重量: 42.3kg		
ご利用者負担額 (1割)	400 円	(2割) 800 円 (3割) 1,200 円
月額レンタル料金	4,000 円	

## BS小路/BS小路SS

屋内 玄関 立ち座り 移乗 立位保持

### シコク

設置が難しい小さな玄関にもスペースを気にせず設置できます。

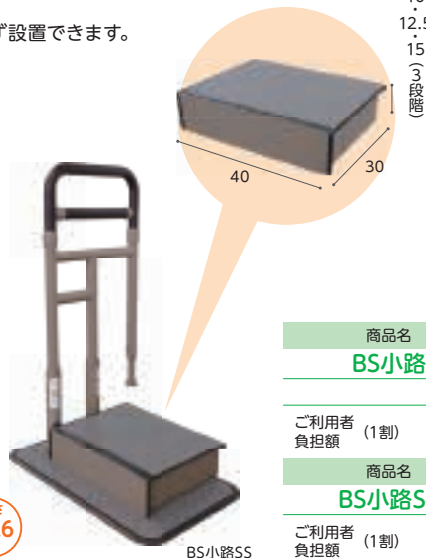

●コンパクトに設置でき、日常動作に安心をコンパクトな手すりのため、場所を取らず、住環境を広く使え、転倒防止に繋がります。シックな色調で、落ち着いた雰囲気を出します。

●ステップ台を取り付ける事で上がりかまちなどの段差の上り下りを補助します。

●ステップ台の高さは3段階の調節が可能です。

商品名	商品番号	商品コード
BS小路	27-7862-1	01235-000250
手すり部直径: 3.2cm		
ご利用者負担額 (1割)	400 円	(2割) 800 円 (3割) 1,200 円
月額レンタル料金	4,000 円	
商品名	商品番号	商品コード
BS小路SS	27-8093-1	01235-000256
ご利用者負担額 (1割)	500 円	(2割) 1,000 円 (3割) 1,500 円
月額レンタル料金	5,000 円	

## たちあっぷ540

矢崎化工

⚠️ 予測できない行動をとられる利用者(認知症など)や、自力で危険な状態から回避できない利用者につきましては、使用をお控えください。

玄関 歩行

床ずれ  
防止用具

体位  
変換器

認知症  
老人徘徊  
感知機器

手すり

歩行  
補助杖

歩行者

車椅子・  
車椅子  
付属品

スロープ

移動用  
リフト・  
つり具



錆に強く耐久性のよいステンレス製です。 ※ステップ台付は地域によっては介護保険を適用できない場合があります。

商品名	商品番号	商品コード
<b>両手すりCKH-01 MGR</b>	27-6656-1	00055-000127
にぎり手直径: 3.4cm 重さ: 34.7kg		
ご利用者負担額 (1割)	<b>1,000</b> 円	(2割) 2,000 円 (3割) 3,000 円
月額レンタル料金	10,000 円	
商品名	商品番号	商品コード
<b>ステップ台1段付(両手すり)</b>	27-6662-1	00055-Z00010
にぎり手直径: 3.4cm ステップ台高さ: (L)9・11・13・15cm 重さ: 40.7kg		
ご利用者負担額 (1割)	<b>1,000</b> 円	(2割) 2,000 円 (3割) 3,000 円
月額レンタル料金	10,000 円	
商品名	商品番号	商品コード
<b>ステップ台2段付(両手すり)</b>	27-6663-1	00055-Z00009
にぎり手直径: 3.4cm ステップ台高さ: (L)9・11・13・15cm (H)21・25・29・33cm 重さ: 50.3kg		
ご利用者負担額 (1割)	<b>1,000</b> 円	(2割) 2,000 円 (3割) 3,000 円
月額レンタル料金	10,000 円	

商品名	商品番号	商品コード
<b>片手すりCKH-02 MGR</b>	27-6657-1	00055-000128
にぎり手直径: 3.4cm 重さ: 28.6kg		
ご利用者負担額 (1割)	<b>850</b> 円	(2割) 1,700 円 (3割) 2,550 円
月額レンタル料金	8,500 円	
商品名	商品番号	商品コード
<b>ステップ台1段付(片手すり)</b>	27-6664-1	00055-Z00011
にぎり手直径: 3.4cm ステップ台高さ: (L)9・11・13・15cm 重さ: 34.6kg		
ご利用者負担額 (1割)	<b>800</b> 円	(2割) 1,600 円 (3割) 2,400 円
月額レンタル料金	8,000 円	
商品名	商品番号	商品コード
<b>ステップ台2段付(片手すり)</b>	27-6665-1	00055-Z00012
にぎり手直径: 3.4cm ステップ台高さ: (L)9・11・13・15cm (H)21・25・29・33cm 重さ: 44.2kg		
ご利用者負担額 (1割)	<b>900</b> 円	(2割) 1,800 円 (3割) 2,700 円
月額レンタル料金	9,000 円	

## ルーツ アウトドア ロングタイプ MNTPOLG

モルテン

屋外 屋内 歩行 立ち座り 座位保持

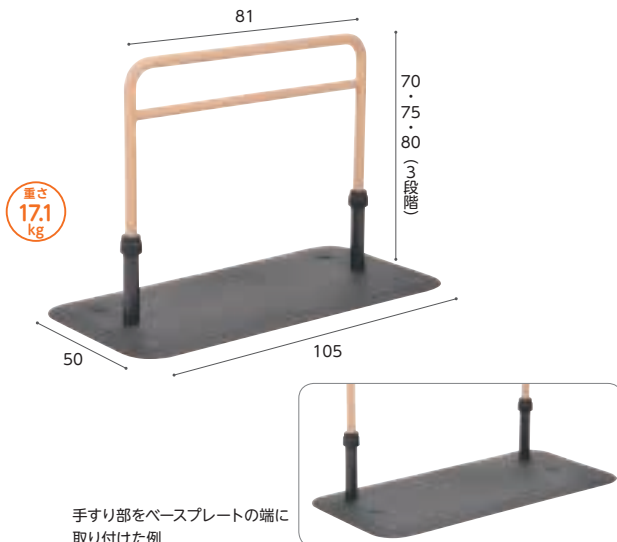

### ●屋外にも置ける抜群の耐久性

紫外線、熱、水、風、砂ほこりなど過酷な環境でも使用できます。

### ●水に濡れても滑りにくい特殊表面加工

ベース部は水に濡れても滑りにくい特殊な表面加工なので、安心して使用できます。

### ●ベランダ、玄関周りでの短い距離の歩行をサポート

使う場所に合わせて手すり位置の変更が可能。手すり部をベースプレートの中央と端のどちらにでも取り付けられます。



ベランダでの短い距離の歩行

商品名	商品番号	商品コード
<b>アウトドア ロング</b>	27-6805-1	00054-000218
ご利用者負担額 (1割)	<b>300</b> 円	(2割) 600 円 (3割) 900 円
月額レンタル料金	3,000 円	

介護保険  
購入  
対象品

販売品

情報

## たよれールSOTOE highタイプ ロング型 使用例集

マツ穴

床ずれ  
防止用具

体位  
変換器

認知症  
老人徘徊  
感知機器

手すり

歩行  
補助杖

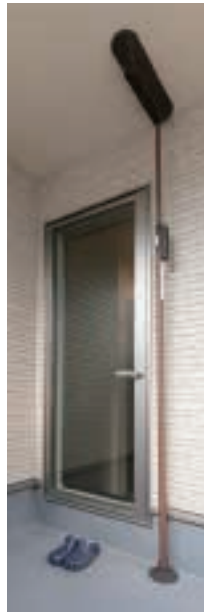

### highタイプ おでかけ安心、突っ張り式手すり

- コンクリート・モルタル・タイル床などで使用できます。
- 玄関ポーチやバルコニーなど軒や庇がある場所への設置が可能です。
- 単体での使用も可能です。

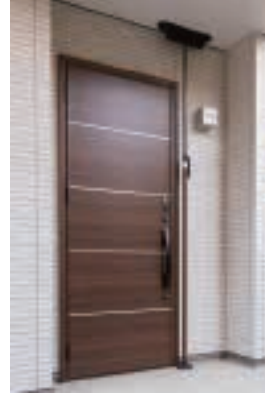

※床面の勾配は1/50まで対応できます。  
※雨が直接かかったり、水たまりができた  
りする場所には設置しないでください。

歩行器

車椅子・  
車椅子  
付属品

スロープ

移動用  
リフト・  
つり具



### ロング型 おでかけ安心、つながる手すり

- 手すりはプレートの端側にも取り付けことができます。

※単体を段差付近で使用する場合は、必ず段差の下に置いてください。

※ドアが開く側に設置する場合は、扉下に25mm以上のすき間が必要です。



介護保険  
購入  
対象品

販売品

情報

## たよれールSOTOE highタイプ

マツ穴

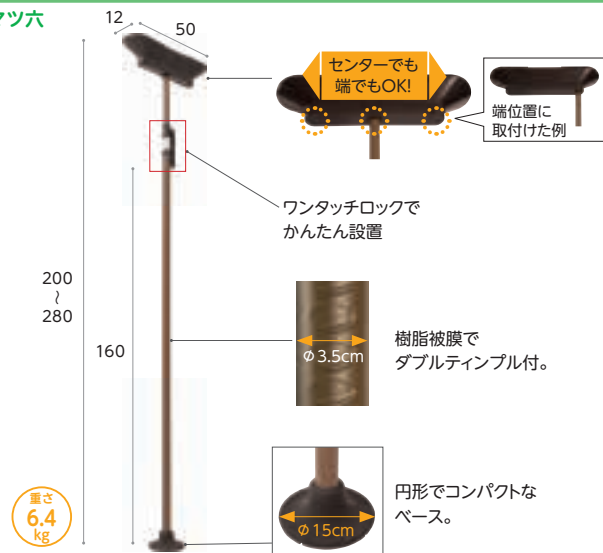

重さ  
6.4  
kg

▲ 予測できない行動をとられる利用者(認知症など)や、自力で危険な状態から回避できない利用者につきましては、使用をお控えください。

屋外 屋内 玄関 歩行

### お出かけ安心、突っ張り式手すり



商品名	商品番号	商品コード
BZH-102	27-8351-1	01265-000301
ご利用者負担額 (1割)	390 円	(2割) 780 円 (3割) 1,170 円
		月額レンタル料金 3,900 円

## たよレースTOE

### マツタ

屋内・屋外どちらでも使える  
据置式手すりです。

⚠ 予測できない行動をとる利用者(認知症など)や、自力で危険な状態から回避できない利用者につきましては、使用をお控えください。

屋外 屋内 玄関 段差解消 歩行

床ずれ  
防止用具

体位  
変換器

認知症  
老人徘徊  
感知機器

手すり

歩行  
補助杖

歩行器

車椅子・  
車椅子  
付属品

スロープ

移動用  
リフト・  
つり具

介護保険  
購入  
対象品

販売品

情報



重量  
約17.8kg

片手すり  
BZK-01(N)



手すりをプレート中央  
に設置すれば左・右ど  
ちらでも利き手で使用  
できます。

重量  
約20.6kg

両手すり  
BZK-02(N)

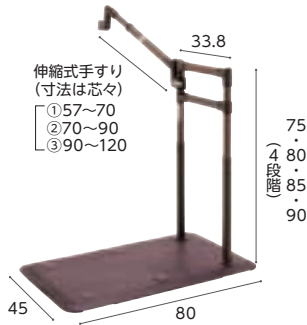

重量  
約19.3kg

片手すり  
BZK-015(N)

重量  
約23.6kg

両手すり  
BZK-025(N)

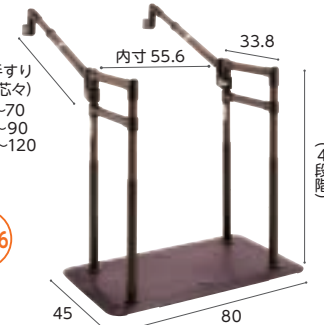

重量  
約37.1kg

片手すり  
BZK-01W(N)



手すりをプレート中央  
に設置すれば段差の  
上り・下りどちらでも  
利き手で使用できます。

重量  
約44.2kg

両手すり  
BZK-02W(N)



商品名	商品番号	商品コード
片手すり(BZK-01(N))	27-7387-1	01265-000248
幅80×奥行45×高さ75・80・85・90cm 重量:約17.8kg		

ご利用者負担額 (1割)	400円	(2割) 800円	月額レンタル料金	4,000円
		(3割) 1,200円		

商品名	商品番号	商品コード
片手すりト型570~700(BZK-01S(N))	27-7389-1	01265-000250
幅80×高さ75・80・85・90cm 重量:約19.3kg		

商品名	商品番号	商品コード
片手すりト型700~900(BZK-01S(N))	27-7390-1	01265-000250
幅80×高さ75・80・85・90cm 重量:約19.5kg		

商品名	商品番号	商品コード
片手すりト型900~1200(BZK-01S(N))	27-7391-1	01265-000250
幅80×高さ75・80・85・90cm 重量:約19.8kg		

ご利用者負担額 (1割)	600円	(2割) 1,200円	月額レンタル料金	6,000円
		(3割) 1,800円		

商品名	商品番号	商品コード
片手すり連続570~700(BZK-01W(N))	27-7395-1	01265-000249
幅80×高さ75・80・85・90cm 重量:約37.1kg		

商品名	商品番号	商品コード
片手すり連続700~900(BZK-01W(N))	27-7396-1	01265-000249
幅80×高さ75・80・85・90cm 重量:約37.3kg		

商品名	商品番号	商品コード
片手すり連続900~1200(BZK-01W(N))	27-7397-1	01265-000249
幅80×高さ75・80・85・90cm 重量:約37.6kg		

ご利用者負担額 (1割)	1,000円	(2割) 2,000円	月額レンタル料金	10,000円
		(3割) 3,000円		

商品名	商品番号	商品コード
両手すり(BZK-02(N))	27-7388-1	01265-000251
幅80×奥行45×高さ75・80・85・90cm 重量:約20.6kg		

ご利用者負担額 (1割)	500円	(2割) 1,000円	月額レンタル料金	5,000円
		(3割) 1,500円		

商品名	商品番号	商品コード
両手すりト型570~700(BZK-02S(N))	27-7392-1	01265-000252
幅80×高さ75・80・85・90cm 重量:約23.6kg		

商品名	商品番号	商品コード
両手すりト型700~900(BZK-02S(N))	27-7393-1	01265-000252
幅80×高さ75・80・85・90cm 重量:約24kg		

商品名	商品番号	商品コード
両手すりト型900~1200(BZK-02S(N))	27-7394-1	01265-000252
幅80×高さ75・80・85・90cm 重量:約24.6kg		

ご利用者負担額 (1割)	700円	(2割) 1,400円	月額レンタル料金	7,000円
		(3割) 2,100円		

商品名	商品番号	商品コード
両手すり連続570~700(BZK-02W(N))	27-7398-1	01265-000253
幅80×高さ75・80・85・90cm 重量:約44.2kg		

商品名	商品番号	商品コード
両手すり連続700~900(BZK-02W(N))	27-7399-1	01265-000253
幅80×高さ75・80・85・90cm 重量:約44.6kg		

商品名	商品番号	商品コード
両手すり連続900~1200(BZK-02W(N))	27-7400-1	01265-000253
幅80×高さ75・80・85・90cm 重量:約45.2kg		

ご利用者負担額 (1割)	1,200円	(2割) 2,400円	月額レンタル料金	12,000円
		(3割) 3,600円		

## たよれールSOTOE スリム型 ト型

⚠ 予測できない行動をとられる利用者（認知症など）や、自力で危険な状態から回避できない利用者につきましては、使用をお控えください。

屋外 屋内 玄関 段差解消 歩行

### マツ六

屋内・屋外どちらでも使える  
据置式手すりです。

床ずれ  
防止用具

体位  
変換器

認知症  
老人徘徊  
感知機器

手すり

歩行  
補助杖

歩行器

車椅子・  
車椅子  
付属品

スロープ

移動用  
リフト・  
つり具

介護保険  
購入  
対象品

販売品

情報

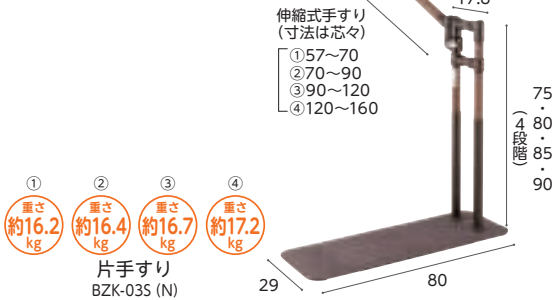

手すりをプレート中央  
に設置すれば左・右ど  
ちらでも利き手で使用  
できます。



### ●設置・連結時の注意事項●

- ・スリム型は単体でのご使用はできません。
- ・スリム型のみでの連結設置はしないでください。必ず標準型を1台含んで連結を行ってください。
- ・2連結の場合、スリム型手すりとなつたレールEKに角度をつけしないでください。(片手すり・両手すり共通)
- ・3連結以上の片手すりの場合、端部のスリム型手すりとなつたレールEKに角度をつけしないでください。

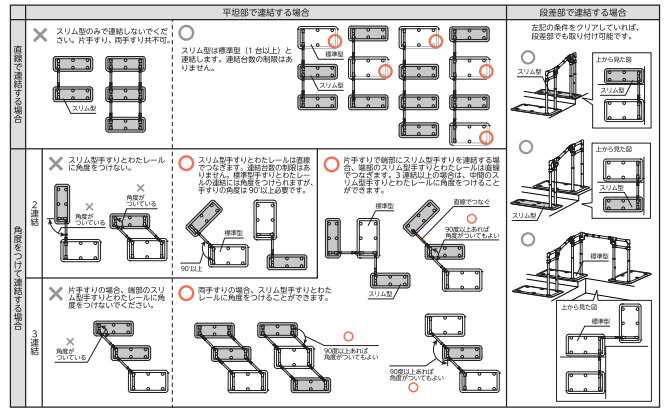

商品名	商品番号	商品コード
スリム型片手すりト型570~700(BZK-03S(N))	27-7512-1	01265-000260
幅80×高さ 75・80・85・90 cm 重さ: 約16.2kg		
商品名	商品番号	商品コード
スリム型片手すりト型700~900(BZK-03S(N))	27-7513-1	01265-000260
幅80×高さ 75・80・85・90 cm 重さ: 約16.4kg		
商品名	商品番号	商品コード
スリム型片手すりト型900~1200(BZK-03S(N))	27-7514-1	01265-000260
幅80×高さ 75・80・85・90 cm 重さ: 約16.7kg		
ご利用者 (1割) 負担額	(2割) 600 円 (3割) 1,200 円	月額レンタル料金 1,800 円 6,000 円
商品名	商品番号	商品コード
スリム型片手すりト型1200~1600(BZK-03S(N))	27-8226-1	01265-000307
幅80×高さ 75・80・85・90 cm 重さ: 約17.2kg		
ご利用者 (1割) 負担額	(2割) 640 円 (3割) 1,280 円	月額レンタル料金 1,920 円 6,400 円

商品名	商品番号	商品コード
スリム型両手すりト型570~700(BZK-04S(N))	27-7515-1	01265-000262
幅80×高さ 75・80・85・90 cm 重さ: 約20.1kg		
商品名	商品番号	商品コード
スリム型両手すりト型700~900(BZK-04S(N))	27-7516-1	01265-000262
幅80×高さ 75・80・85・90 cm 重さ: 約20.5kg		
商品名	商品番号	商品コード
スリム型両手すりト型900~1200(BZK-04S(N))	27-7517-1	01265-000262
幅80×高さ 75・80・85・90 cm 重さ: 約21.1kg		
ご利用者 (1割) 負担額	(2割) 800 円 (3割) 1,600 円	月額レンタル料金 2,400 円 8,000 円
商品名	商品番号	商品コード
スリム型両手すりト型1200~1600(BZK-04S(N))	27-8227-1	01265-000309
幅80×高さ 75・80・85・90 cm 重さ: 約22.1kg		
ご利用者 (1割) 負担額	(2割) 900 円 (3割) 1,800 円	月額レンタル料金 2,700 円 9,000 円

## たよれールSOTOE ロング型 ト型

⚠ 予測できない行動をとられる利用者（認知症など）や、自力で危険な状態から回避できない利用者につきましては、使用をお控えください。

屋外 屋内 玄関 段差解消 歩行

### マツ六

お出かけ安心、置くだけ手すりのロングタイプ

介護保険  
購入  
対象品

販売品

情報

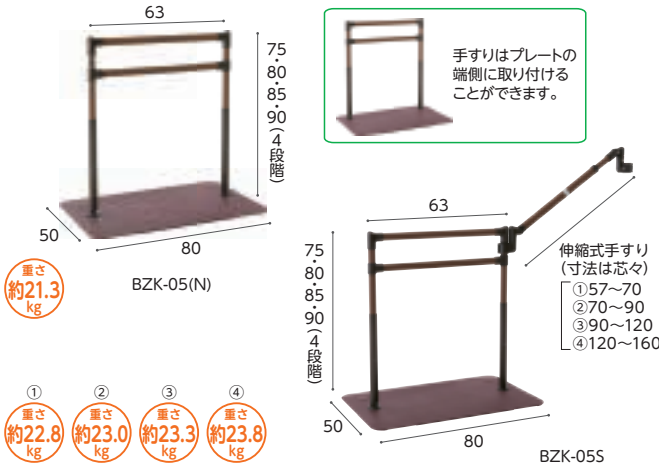

※単体を段差付近で使用する場合は、必ず段差の下に置いてください。  
※ドアが開く側に設置する場合は、扉下に25mm以上のすき間が必要です。

商品名	商品番号	商品コード
ロング型 BZK-05 (N)	27-8525-1	01265-000316
幅80×奥行50×高さ 75・80・85・90 cm 重さ: 約21.3kg		
ご利用者 (1割) 負担額	(2割) 450 円 (3割) 900 円	月額レンタル料金 1,350 円 4,500 円
商品名	商品番号	商品コード
ロング型ト型570~700 BZK-05S	27-8530-1	01265-000320
幅80×奥行50×高さ 75・80・85・90 cm 重さ: 約22.8kg		
商品名	商品番号	商品コード
ロング型ト型700~900 BZK-05S	27-8531-1	01265-000320
幅80×奥行50×高さ 75・80・85・90 cm 重さ: 約23.0kg		
商品名	商品番号	商品コード
ロング型ト型900~1200 BZK-05S	27-8532-1	01265-000320
幅80×奥行50×高さ 75・80・85・90 cm 重さ: 約23.3kg		
ご利用者 (1割) 負担額	(2割) 700 円 (3割) 1,400 円	月額レンタル料金 2,100 円 7,000 円
商品名	商品番号	商品コード
ロング型ト型1200~1600 BZK-05S	27-8533-1	01265-000321
幅80×奥行50×高さ 75・80・85・90 cm 重さ: 約23.8kg		
ご利用者 (1割) 負担額	(2割) 750 円 (3割) 1,500 円	月額レンタル料金 2,250 円 7,500 円

## たよレールスOTOE indoor・使用例集

マツ六

# ウチにぴったりのSOTOE!



- たよレールスOTOEの使いやすさとデザインはそのまま、室内での使用にぴったりの材質・仕様に。
- オプションの「SOTOE用わたレールEK」と併用すれば、連続手すりとしても使用できます。  
※軒先・玄関まわり用のたよレールスOTOE、たよレールスOTOE highタイプをはじめ、他のたよレールスシリーズとも連結可能です。
- 手すり部は抗菌仕様です。

## カーペット調のマットを標準装備。



素足にも優しい  
ソフトな触れ心地。

ベースプレートの縁には、つまずきにくいようスロープ状のゴムをつけています。

## 手すりはプレートの端でも、中央でも設置OK!

中央に設置すれば、廊下の行き・帰りや段差の上り・下りどちらでも利き手で手すりを握れます。



## もちろん単体でのポイント使いもできます。

※単体を段差付近で使用する場合は、必ず段差の下に置いてください。



## 手すり高さは4段階に調整可能。



## 玄関まわりではSOTOEやSOTOE highタイプとの併用もおすすめ。

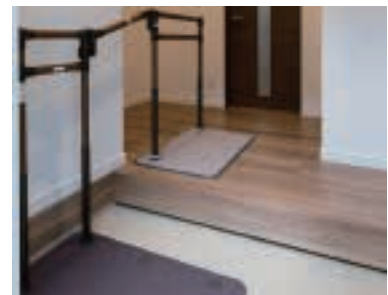

床ずれ  
防止用具

体位  
変換器

認知症  
老人徘徊  
感知機器

手すり

歩行  
補助杖

歩行者

車椅子・  
車椅子  
付属品

スロープ

移動用  
リフト・  
つり具

介護保険  
購入  
対象品

販売品

情報

## たよレールスTOE indoor

予測できない行動をとられる利用者（認知症など）や、自力で危険な状態から回避できない利用者につきましては、使用をお控えください。

屋内 歩行

床ずれ  
防止用具

マット

カーペット調のマットを標準装備。  
室内に設置できます。

体位  
変換器

認知症  
老人徘徊  
感知機器

手すり

歩行  
補助杖

歩行器

車椅子・  
車椅子  
付属品

スロープ

移動用  
リフト・  
つり具

介護保険  
購入  
対象品

販売品

情報

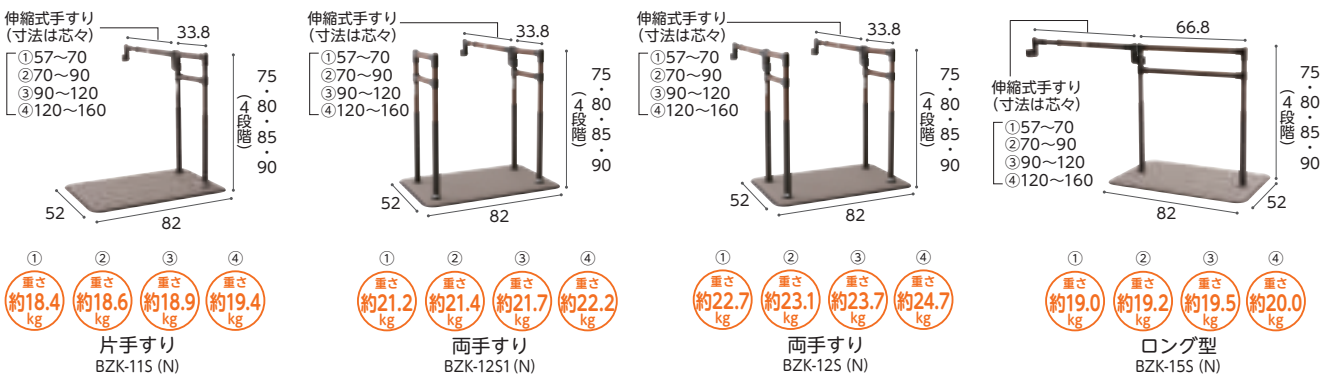
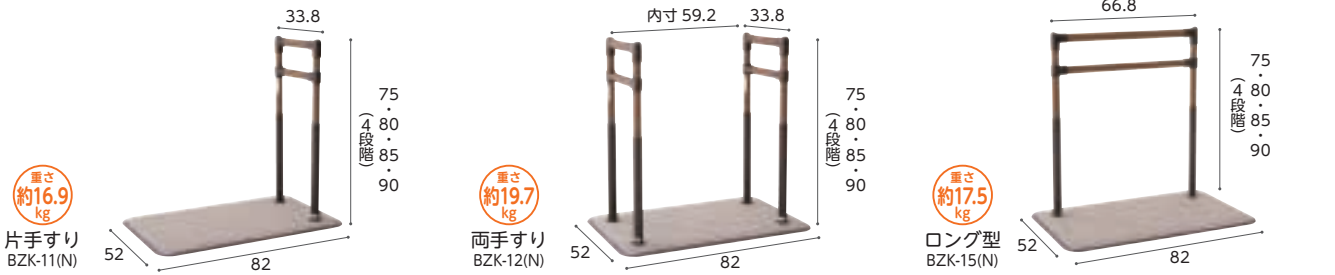

商品名	商品番号	商品コード
片手すり(BZK-11(N))	27-8617-1	01265-000317
幅82×奥行52×高さ75・80・85・90cm 重さ：約16.9kg		
ご利用者負担額 (1割)	300円	月額レンタル料金 (2割) 600円 (3割) 900円

商品名	商品番号	商品コード
両手すり(BZK-12(N))	27-8618-1	01265-000318
幅82×奥行52×高さ75・80・85・90cm 重さ：約19.7kg		
ご利用者負担額 (1割)	500円	月額レンタル料金 (2割) 1,000円 (3割) 1,500円

商品名	商品番号	商品コード
ロング型(BZK-15(N))	27-8619-1	01265-000319
幅82×奥行52×高さ75・80・85・90cm 重さ：約17.5kg		
ご利用者負担額 (1割)	400円	月額レンタル料金 (2割) 800円 (3割) 1,200円

商品名	商品番号	商品コード
片手すりト型570~700(BZK-11S-7057(N))	27-8625-1	01265-000322
幅82×高さ75・80・85・90cm 重さ：約18.4kg		
片手すりト型700~900(BZK-11S-9070(N))	27-8626-1	01265-000322
幅82×高さ75・80・85・90cm 重さ：約18.6kg		
片手すりト型900~1200(BZK-11S-1290(N))	27-8627-1	01265-000322
幅82×高さ75・80・85・90cm 重さ：約18.9kg		

商品名	商品番号	商品コード
両手すりト型570~700(BZK-12S-7057(N))	27-8635-1	01265-000326
幅82×高さ75・80・85・90cm 重さ：約22.7kg		
両手すりト型700~900(BZK-12S-9070(N))	27-8636-1	01265-000326
幅82×高さ75・80・85・90cm 重さ：約23.1kg		
両手すりト型900~1200(BZK-12S-1290(N))	27-8637-1	01265-000326
幅82×高さ75・80・85・90cm 重さ：約23.7kg		

商品名	商品番号	商品コード
片手すりト型1200~1600(BZK-11S-1612(N))	27-8628-1	01265-000323
幅82×高さ75・80・85・90cm 重さ：約19.4kg		
ご利用者負担額 (1割)	550円	月額レンタル料金 (2割) 1,100円 (3割) 1,650円

商品名	商品番号	商品コード
両手すりト型1200~1600(BZK-12S-1612(N))	27-8638-1	01265-000327
幅82×高さ75・80・85・90cm 重さ：約24.7kg		
ご利用者負担額 (1割)	1,000円	月額レンタル料金 (2割) 2,000円 (3割) 3,000円

商品名	商品番号	商品コード
両手すりト型570~700(BZK-12S1-7057(N))	27-8630-1	01265-000324
幅82×高さ75・80・85・90cm 重さ：約21.2kg		
両手すりト型700~900(BZK-12S1-9070(N))	27-8631-1	01265-000324
幅82×高さ75・80・85・90cm 重さ：約21.4kg		
両手すりト型900~1200(BZK-12S1-1290(N))	27-8632-1	01265-000324
幅82×高さ75・80・85・90cm 重さ：約21.7kg		

商品名	商品番号	商品コード
ロング型ト型570~700(BZK-15S-7057(N))	27-8639-1	01265-000328
幅82×高さ75・80・85・90cm 重さ：約19.0kg		
ロング型ト型700~900(BZK-15S-9070(N))	27-8640-1	01265-000328
幅82×高さ75・80・85・90cm 重さ：約19.2kg		
ロング型ト型900~1200(BZK-15S-1290(N))	27-8641-1	01265-000328
幅82×高さ75・80・85・90cm 重さ：約19.5kg		

商品名	商品番号	商品コード
ご利用者負担額 (1割)	600円	月額レンタル料金 (2割) 1,200円 (3割) 1,800円

商品名	商品番号	商品コード
両手すりト型1200~1600(BZK-12S1-1612(N))	27-8642-1	01265-000329
幅82×高さ75・80・85・90cm 重さ：約20.0kg		
ご利用者負担額 (1割)	600円	月額レンタル料金 (2割) 1,200円 (3割) 1,800円

商品名	商品番号	商品コード
ご利用者負担額 (1割)	700円	月額レンタル料金 (2割) 1,400円 (3割) 2,100円

商品名	商品番号	商品コード
ご利用者負担額 (1割)	650円	月額レンタル料金 (2割) 1,300円 (3割) 1,950円

商品名	商品番号	商品コード
ご利用者負担額 (1割)	800円	月額レンタル料金 (2割) 1,600円 (3割) 2,400円

## 室内用自在手すり ツインディ

パナソニックエイジフリー

屋内 立ち座り 移乗 立位保持



⚠ 予測できない行動をとられる利用者(認知症など)や、自力で危険な状態から回避できない利用者につきましては、使用をお控えください。

左右の手すりが独立して角度調整(60度~300度まで30度ピッチ)できる、1台2役の床置手すりです。症状や環境にあわせて様々なシーンに対応可能です。

商品名	商品番号	商品コード
室内用自在手すり ツインディ	27-6686-1	00980-000203
幅 63×奥行 78×高さ 70~85(6段階) cm 重さ:約21.5kg		

ご利用者負担額 (1割)	<b>250</b> 円	(2割) 500 円	月額レンタル料金
		(3割) 750 円	2,500 円

床ずれ  
防止用具

体位  
変換器

認知症  
老人徘徊  
感知機器

手すり

## すりてあ ST-1/ST-2

タマツ

屋内 歩行

立位保持



ST-1 設置例

握る部位は平型水平で、手のひらに力を乗せやすい構造です。  
高さ調節: 2.5cm きざみ

商品名	商品番号	商品コード
片手すり踏み台なし ST-1	27-6754-1	00837-000011

ご利用者負担額 (1割)	<b>350</b> 円	(2割) 700 円	月額レンタル料金
		(3割) 1,050 円	3,500 円

商品名	商品番号	商品コード
両手すり踏み台なし ST-2	27-6755-1	00837-000012

ご利用者負担額 (1割)	<b>450</b> 円	(2割) 900 円	月額レンタル料金
		(3割) 1,350 円	4,500 円

歩行  
補助杖

歩行器

車椅子・  
車椅子  
付属品

スロープ

移動用  
リフト・  
つり具

## U-ケア

シコク

屋内 玄関 立ち座り

移乗 立位保持



手すりを斜めに設置できるため、手が届きやすくスムーズに体を引き寄せて安定した立ち座りが行えます。

最大高さ100cmの高位置支持で安定した立ち座りを実現する、置き型手すり。

商品名	商品番号	商品コード
U-ケア	27-7455-1	01235-000226
手すり部直径: 3.2cm		

ご利用者負担額 (1割)	<b>400</b> 円	(2割) 800 円	月額レンタル料金
		(3割) 1,200 円	4,000 円

## 折りたたみ可能な面手すり スタンディ

パナソニックエイジフリー

屋内 立ち座り

立位保持 移乗

最上手すりは、樹脂カバーで滑りにくく冬場も冷たくない仕様

安心して身体を預けられる幅 42.5cm

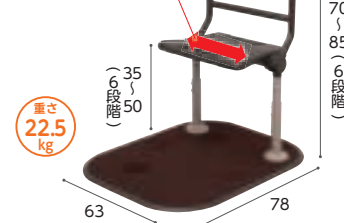

平面部が簡単に折りたたむためのレバー

● 面手すりと棒手すりの両方を備えることで、立ち上がりや、立ったままの動作が不安定な方をサポートします。

● 折りたたみ可能な省スペース設計のため、活用場が広がり、低い上がり框の立ち座りや歩き出しをサポートします。

● 布団での起き上がり、立ち上がり、ベッドでの起き上がり、立ち上がりをサポートします。

商品名	商品番号	商品コード
スタンディ(PN-L80401C)	27-6957-1	00980-000315

サイズ:幅63×奥行78×高さ70~85(6段階)cm 面高さ35~50(6段階)cm 最大使用者体重:100kg 重さ:22.5kg

ご利用者負担額 (1割)	<b>300</b> 円	(2割) 600 円	月額レンタル料金
		(3割) 900 円	3,000 円

介護保険  
購入  
対象品

販売品

情報

# 手すり

床ずれ  
防止用具

体位  
変換器

認知症  
老人徘徊  
感知機器

手すり

歩行  
補助杖

歩行器

車椅子・  
車椅子  
付属品

スロープ

移動用  
リフト・  
つり具

介護保険  
購入  
対象品

販売品

情報

## 自在手すり ツインディ 水廻り用

パナソニックエイジフリー

屋内 立ち座り 移乗 立位保持



**力が入りやすく使いやすい**  
力が入れやすい腕の角度やシーンに合わせて左右とも角度調整できます(片側30度ピッチ4段階)

⚠️ 予測できない行動をとられる利用者(認知症など)や、自力で危険な状態から回避できない利用者につきましては、使用をお控えください。

水廻り環境での転倒リスクの低減や一連の動作をサポート。

商品名	商品番号	商品コード
自在手すり ツインディ 水廻り用	27-7627-1	00980-000364
幅 58×奥行 58×手すり高さ 70~80(6段階) cm 重さ:17kg		
ご利用者負担額 (1割)	550 円	(2割) 1,100 円 (3割) 1,650 円
月額レンタル料金	5,500 円	

## ルーツ スモールタイプ

モルテン

トイレ 立ち座り



立ち上がりしやすい  
手すり位置

トイレで立つ・座るの動作  
簡単な清掃で  
常に衛生的

狭いスペースでの立つ・座るの動作をサポート

商品名	商品番号	商品コード
スモールタイプ(片手すり仕様)	27-6801-1	00054-000216
ご利用者負担額 (1割)	250 円	(2割) 500 円 (3割) 750 円
月額レンタル料金	2,500 円	
商品名	商品番号	商品コード
スモールタイプ(両手すり仕様)	27-6832-1	00054-000217
ご利用者負担額 (1割)	300 円	(2割) 600 円 (3割) 900 円
月額レンタル料金	3,000 円	

## アットグリップトイレサポート

アロン化成

どんな便器にもトイレ環境にも置ける「置くだけ」タイプ

トイレ 立ち座り 座位保持 移乗



手すりの位置を前後左右に調節できます

左右調節(ひじ掛け内寸)  
支柱を180度回転させることでひじ掛け内寸を調節できます。

前後調節  
支柱の固定位置を変えることで前後に調節できます。

狭  
座位保持に43cm

広  
ゆったり48cm  
ペーパーホルダーや温水洗浄便座のリモコンも回避できます。

ベーシック  
6cm

ベーシックよりも+8cm  
前方に手を置くので、立ち上がり姿勢(前傾)がより安定します。

※片側の支柱だけを外側に取り付けることもできます

※便器先端からひじ掛け先端までの距離

商品名	商品番号	商品コード
トイレサポート H-S	27-7681-1	00221-000577
幅66×奥行47×高さ56・59・62・65cm 重さ:約11.8kg		
ご利用者負担額 (1割)	250 円	(2割) 500 円 (3割) 750 円
月額レンタル料金	2,500 円	

商品名	商品番号	商品コード
トイレサポート H-T	27-7682-1	00221-000578
幅66×奥行47×高さ56・59・62・65cm 重さ:約14.6kg		
ご利用者負担額 (1割)	300 円	(2割) 600 円 (3割) 900 円
月額レンタル料金	3,000 円	

## 洋式トイレ用フレーム S-はねあげR-2

アロン化成



重さ  
9.8  
kg

ほとんどの洋式トイレに対応します



ひじ掛けが跳ね上がるので移乗を安心して行えます



トイレ 立ち座り 移乗 座位保持

前方に長いひじ掛けと、脚をしっかり引ける本体形状なので立ち上がり動作が安心して行えます



商品名	商品番号	商品コード
木製ひじ掛けタイプ	27-6625-1	00221-000450
ご利用者負担額 (1割)	300 円	月額レンタル料金 3,000 円
	(2割) 600 円	
	(3割) 900 円	

床ずれ  
防止用具

体位  
変換器

認知症  
老人徘徊  
感知機器

手すり

## 洋式トイレ用ベストサポート手すり ひじ掛けはねあげ

シコク

便器の幅に合わせてフレームを調整できるため、あらゆる大きさの便器に対応可能。簡単に設置でき、使用者に優しい手すりです。



重さ  
約7.4  
kg



フレームをスライドさせることで、最大約10cm伸長できます。

使用方法



商品名	商品番号	商品コード
ひじ掛けはねあげ	27-6796-1	01235-000008
ひじ掛け長さ: 40cm		
ご利用者負担額 (1割)	300 円	月額レンタル料金 3,000 円
	(2割) 600 円	
	(3割) 900 円	

歩行  
補助杖

歩行器

車椅子・  
車椅子  
付属品

スロープ

移動用  
リフト・  
つり具

## 洋式トイレ用スライド手すり (ステンレス)

パナソニックエイジフリー



重さ  
8.5  
kg



脚部が出ていないので、トイレにスムーズに近づくことができます。後方にスライドさせたひじ掛けが残るので安心安全に移乗できます。ひじ掛けが後方にスライドするので、移乗動作を妨げません。

商品名	商品番号	商品コード
洋式トイレ用スライド手すり(ステンレス)	27-6633-1	00980-000191
サイズ: 幅65×奥行45cm ひじ掛け高さ: 58~74cm (9段階)		
ひじ掛け長さ: 33cm		
ご利用者負担額 (1割)	300 円	月額レンタル料金 3,000 円
	(2割) 600 円	
	(3割) 900 円	

介護保険  
購入  
対象品

販売品

情報