



モーターの機能

床ずれ
防止用具

体位
変換器

認知症
老人徘徊
感知機器

手すり

歩行
補助杖

歩行器

車椅子・
車椅子
付属品

スロープ

移動用
リフト・
つり具

介護保険
購入
対象品

販売品

情報

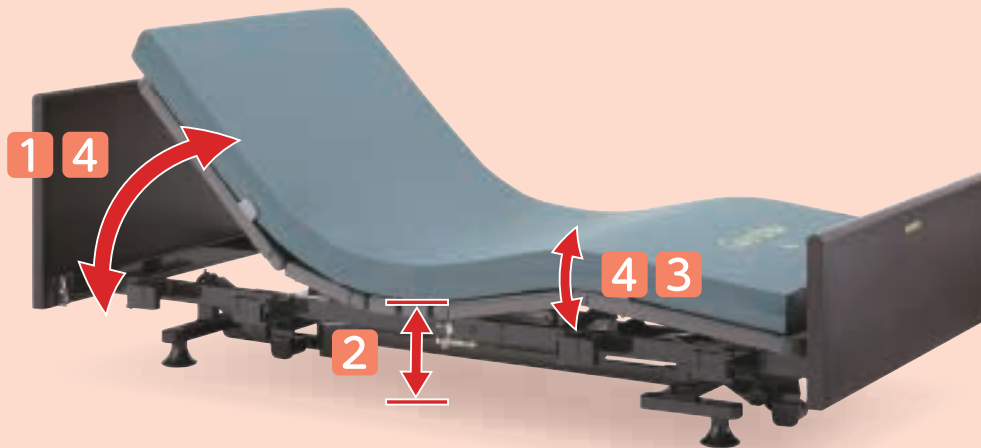

1 背上げ機能

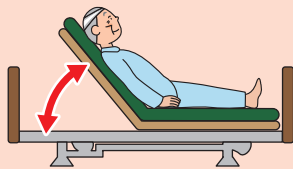

- 起き上がりを補助
- 食事を摂る時に便利
- 呼吸を楽にする
- 円背の方の寝る姿勢を楽にする

2 高さ調節機能

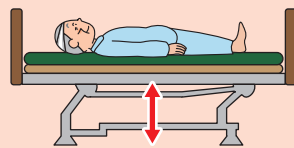

- 立上がりや車椅子への移乗を補助
- 端座位姿勢を安定させる
- 介助者の負担軽減
- 転落時の危険軽減

3 膝上げ機能



- 背上げ機能を使用した時に
身体のずれを防止
- むくみ防止
- かかとへの部分圧軽減

4 背上げ・膝上げ連動

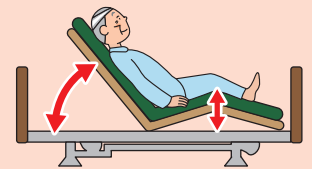

- 膝上げ、背上げを自動連動し、
身体のずれ、摩擦圧迫感を
軽減

モーター数で
機能が異なります。

1
モーター

- 1 背上げ機能
- 4 背上げ・膝上げ連動
- または
- 2 高さ調節機能

2
モーター

- 1 背上げ機能
- 2 高さ調節機能
- 4 背上げ・膝上げ連動

3
モーター

- 1 背上げ機能
- 2 高さ調節機能
- 3 膝上げ機能
- 4 背上げ・膝上げ連動

ベッド [特殊寝台] の名称

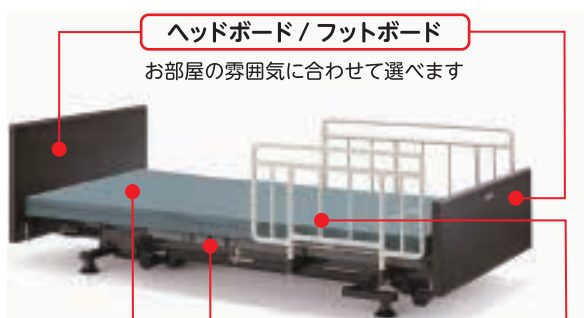

ヘッドボード/フットボード
お部屋の雰囲気に合わせて選べます

マットレス

ご利用者の症状に適した
ものを選ぶことが大切です

ボトム

背上げ、膝上げの際にこ
の部分が曲がります

ベッドサイドレール

ベッドからの転落や寝具
の落下を防ぎます



介助バー

ベッドから乗り降りす
るときの支えに使い
ます



オーバーテーブル

お食事や読書に便利
ベッドサイドレールに
のせて使います

ボードの種類



樹脂 樹脂製ボード



樹脂木 樹脂製木目調ボード



木製 木製ボード

商品名	足元の広さ	背上げの時の動き	床ずれ 防止用具
<p>低床</p> <p>CARE YOU ケア優</p>  <p>最低床高 25 cm</p>		<p>ヒューマン ケアライン</p> <p>ヒューマンケアライン 5分割の床板構造で、頭・背中・お尻・太もも・ふくらはぎに自然になじむ、なめらかなラインを実現。理想的な寝姿勢を保て、ベッド 昇降や背上げ・脚上げもスムーズに行えます。</p> 	<p>体位 変換器</p> <p>認知症 老人徘徊 感知機器</p>
<p>超低床 低床 垂直昇降</p> <p>ラフィオ Rafio</p>  <p>最低床高 15 cm</p>		<p>ハイバック サポート</p> <p>ハイバックサポート機能 背ボトムをハイバックとローバックの2つに分割し、それぞれが角度を調節しながら身体に負担の少ない背上げを行います。誤嚥や床ずれリスクの低減が期待できます。</p> 	<p>手すり</p> <p>歩行 補助杖</p>
<p>低床</p> <p>Miolet For U</p>  <p>最低床高 25 cm</p>		<p>ライジング モーション</p> <p>ライジングモーション 背上げボタンを押すと、ひざ脚ボトムが先に上がり背上げ時の身体のズレを防止し、起き上がる頃にはひざ脚ボトムがフラットになるため移乗がしやすいリクライニングです。また、「ランバー機能」は背上げ時の背圧・腹圧を軽減し、自然な背上げを実現します。</p> 	<p>歩行器</p> <p>車椅子・ 車椅子 付属品</p>
<p>超低床 低床 垂直昇降</p> <p>Xタイプ</p> <p>楽匠+</p> <p>らくじょうプラスシリーズ</p> <p>Hタイプ</p> <p>Xタイプ</p> <p>最低床高 Hタイプ/21cm Xタイプ/15cm</p>		<p>プラス ラインボトム</p> <p>プラスラインボトム 4つの新しいアイデアを取り入れたプラスラインボトムが新登場。より身体の動きに合った起き上がり動作で骨盤の立った動きやすい起き上がり姿勢を実現しています。ラクリアモーションだけでなく、すべての背あげ機構で効果を発揮します。</p> 	<p>移動用 リフト・ つり具</p> <p>介護保険 購入 対象品</p>
<p>低床 垂直昇降</p> <p>楽匠 Z SERIES</p>  <p>最低床高 21 cm</p>	 <p>※切替式</p>	<p>ラクリア モーション</p> <p>ラクリアモーション (3M) 背ボトムの角度調節にともなう従来のらくらくモーションの動きにベッドの傾斜を組み合わせて、さらに進化した背上げ機能です。</p> 	<p>販売品</p> <p>情報</p>



楽匠プラス Hタイプ多機能ボード (キャメル)

表示パネル
リモコン 垂直昇降 2
モーション 3
モーション フラスライン
ボトム 樹脂 低床 非課税

パラマウントベッド

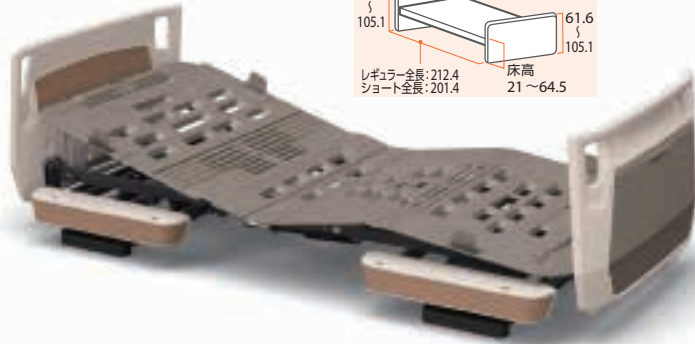
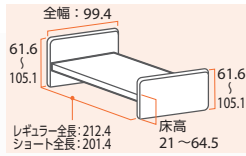

リモコン

2モーション 3モーション

床ずれ
防止用具

体位
変換器

認知症
老人徘徊
感知機器

手すり

歩行
補助杖

歩行器

車椅子・
車椅子
付属品

スロープ

移動用
リフト・
つり具

介護保険
購入
対象品

販売品

情報



背上げをさらに進化させるために生まれた

プラス ライン ボトム



背サポート

腰部から胸部にかけてボトムの剛性を調整し、より身体にフィットしやすくなりました。背あげするときに背中をしっかりと支持します。また、身体との接触面積が広くなるので体圧をより分散できます。

腰サポート

骨盤部にあたるボトムの剛性を高めて曲がり方を変更することで、骨盤をしっかりと起こし、身体が動かしやすい背あげ姿勢に移行できます。骨盤をしっかりと起こすことで身体が足側にずり落ちにくくなるため、床ずれリスクの軽減にもつながります。

腰ボトム

腰ボトムのサイズを人の身体に合わせ、大転子の位置にはガイドを設けました。これにより背あげするときの身体とベッドの動きの軸を合わせやすくなります。また、運動機能など膝あげを併用する際に、骨盤をホールドするポケットを構成します。

膝サポート

膝部が多段階で曲がるので、身長差をカバーしてベッドの動きに身体がフィットしやすくなりました。また、膝裏の接触面積が増えることで当たりも良く馴染みやすくなっています。

<ラクリアマーション>

傾斜後の姿勢でも利用者の足がつきやすく、離床しやすくなりました



背あげ16°からベッド全体を傾斜させる



膝が2°まで下がり離床しやすい姿勢に



商品名	重さ(kg)	商品番号	商品コード	ご利用者負担額(1割)	ご利用者負担額(2割)	ご利用者負担額(3割)	月額レンタル料金
2モーション91cm幅 (KQ-A5322)	86.5	11-6823-0	00170-001300	900 円	1,800 円	2,700 円	9,000 円
3モーション91cm幅 (KQ-A6322)	86.5	11-6797-0	00170-001328	1,000 円	2,000 円	3,000 円	10,000 円

税込価格で表記しています。(非課税 ※非課税と表記のない商品に限る) 単位:cm

サービスコード/特殊寝台 介護給付:171003 予防給付:671003/特殊寝台付属品 介護給付:171004 予防給付:671004

ベッド・
ベッド
付属品

楽匠プラス Xタイプ多機能ボード (キャメル)

表示パネル リモコン 垂直昇降 2 モーター 3 モーター プラスライン ボトム 樹脂 低床 超低床 非課税

パラマウントベッド

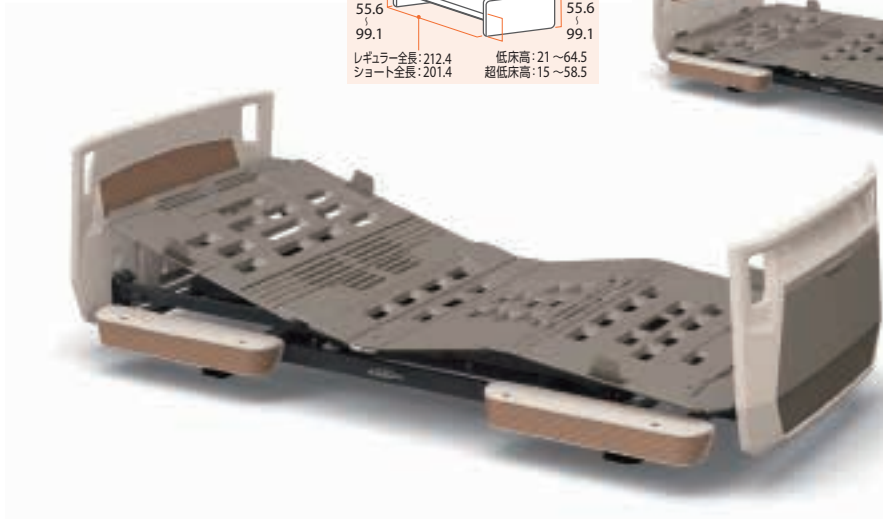
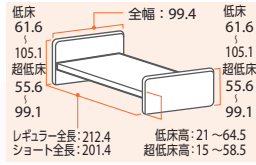

背上げをさらに進化させるために生まれた

プラスライン ボトム



背サポート

腰部から胸部にかけてボトムの剛性を調整し、より身体にフィットしやすくなりました。背あげするときに背中をしっかり支持します。また、身体との接触面積が広がるので体圧をより分散できます。

腰サポート

骨盤部にあたるボトムの剛性を高めて曲がり方を変更することで、骨盤をしっかり起こし、身体が動かしやすい背あげ姿勢に移行できます。骨盤をしっかり起こすことで身体が足側にずれ落ちにくくなるため、床ずれリスクの軽減にもつながります。

腰ボトム

腰ボトムのサイズを人の身体に合わせ、大転子の位置にはガイドを設けました。これにより背あげするときの身体とベッドの動きの軸を合わせやすくなります。また、連動機能など膝あげを併用する際に、骨盤をホールドするポケットを構成します。

膝サポート

膝部が多段階で曲がるので、身長差をカバーしてベッドの動きに身体がフィットしやすくなりました。また、膝裏の接触面積が増えることで当たりも良く馴染みやすくなっています。

最低床高15cmの超低床にも対応



楽匠プラスシリーズは、最低床高21cmと低く抑えた設計です。さらにXタイプでは、脚座を取り付ける向きを変えることで、最低床高15cmの超低床ベッドに切り替えられます。初めてふとんからベッドに移行される方や、ベッドから転落する心配のある方にも導入しやすいように配慮されています。

商品名	重さ(kg)	商品番号	商品コード	ご利用者負担額(1割)	ご利用者負担額(2割)	ご利用者負担額(3割)	月額レンタル料金
2モーター91cm幅 (KQ-A2322)	80.0	11-6798-0	00170-001251	850 円	1,700 円	2,550 円	8,500 円
3モーター91cm幅 (KQ-A3322)	81.0	11-6812-0	00170-001265	1,000 円	2,000 円	3,000 円	10,000 円

床ずれ
防止用具

体位
変換器

認知症
老人徘徊
感知機器

手すり

歩行
補助杖

歩行器

車椅子・
車椅子
付属品

スロープ

移動用
リフト・
つり具

介護保険
購入
対象品

販売品

情報



ベッド・ベッド付属品

サイドレール

楽匠 Z 楽匠 S

パラマウントベッド

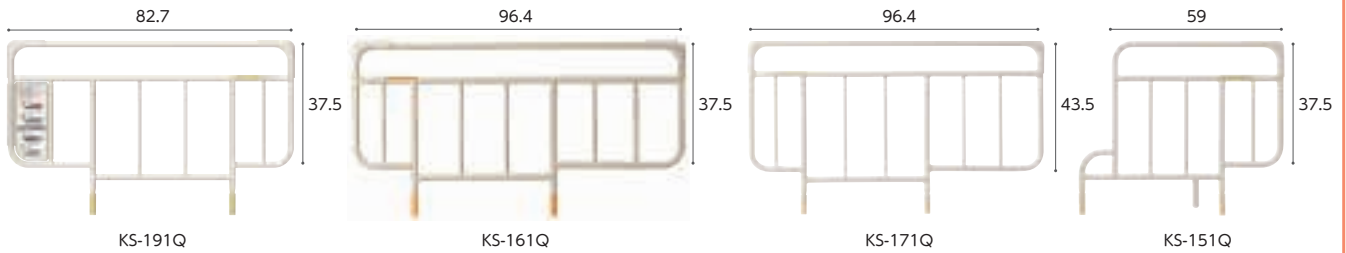

商品名/数量	商品番号	商品コード
KS-191Q 1本	19-5653-1	00170-000752

サイズ：全幅 82.7 × ボトム面からの高さ 37.5 cm

ご利用者負担額 (1割)	(2割)	(3割)	月額レンタル料金
25 円	50 円	75 円	250 円

商品名/数量	商品番号	商品コード
KS-161Q 1本	19-5236-1	00170-Z00019

サイズ：全幅 96.4 × ボトム面からの高さ 37.5 cm

ご利用者負担額 (1割)	(2割)	(3割)	月額レンタル料金
25 円	50 円	75 円	250 円

商品名/数量	商品番号	商品コード
KS-171Q 1本	19-5257-1	00170-Z00197

サイズ：全幅 96.4 × ボトム面からの高さ 43.5 cm

ご利用者負担額 (1割)	(2割)	(3割)	月額レンタル料金
25 円	50 円	75 円	250 円

商品名/数量	商品番号	商品コード
KS-151Q 1本	19-5256-1	00170-000537

サイズ：全幅 59 × ボトム面からの高さ 37.5 cm

ご利用者負担額 (1割)	(2割)	(3割)	月額レンタル料金
25 円	50 円	75 円	250 円

スイングアーム介助バー/サイドグリップ

楽匠 プラス 楽匠 Z レント

パラマウントベッド



商品名/数量	商品番号	商品コード
KS-099A	19-6584-1	00170-001205

サイズ：幅 110.9 × ボトム面からの高さ 41 cm アーム開閉角度：±120°(30°刻み)

ご利用者負担額 (1割)	(2割)	(3割)	月額レンタル料金
200 円	400 円	600 円	2,000 円

商品名/数量	商品番号	商品コード
KS-030A	19-6047-1	00170-000897

サイズ：幅 80.9 × ボトム面からの高さ 41 cm 重さ 6.8 kg

ご利用者負担額 (1割)	(2割)	(3割)	月額レンタル料金
100 円	200 円	300 円	1,000 円

延長フレーム KQ-P72L/KQ-PA2L

パラマウントベッド

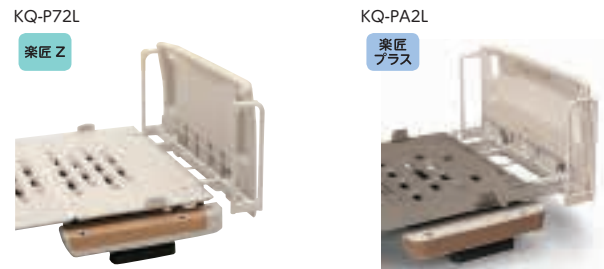

商品名	商品番号	商品コード
91cm幅 KQ-P72L	19-5728-1	00170-000793

ご利用者負担額 (1割)	(2割)	(3割)	月額レンタル料金
150 円	300 円	在庫限定 円	1,500 円

商品名	商品番号	商品コード
91cm幅 KQ-PA2L	19-6644-1	00170-001345

ご利用者負担額 (1割)	(2割)	(3割)	月額レンタル料金
150 円	300 円	450 円	1,500 円

ベッドオプション

楽匠 S

パラマウントベッド

※キャスターを取り付ける場合、ベッド本体も課税となります。



キャスター

ハイトスペーサー

※ベッドの高さは変わりません。 ※ベッドが 6.5cm 高くなります。

商品名	商品番号	商品コード
キャスター-KQ-P90C	19-5258-1	00170-000560

直径：6.5cm

ご利用者負担額 (1割)	(2割)	(3割)	月額レンタル料金
50 円	100 円	150 円	500 円

商品名	商品番号	商品コード
キャスター付ハイトスペーサー-KQ-P90CH	19-5412-1	00170-000608

直径：6.5cm

ご利用者負担額 (1割)	(2割)	(3割)	月額レンタル料金
50 円	100 円	150 円	500 円

延長マットレス

楽匠 S 厚さ 8 cm

パラマウントベッド



楽匠Sシリーズのベッド(91cm幅レギュラー)を足側に14cm延長できる延長フレームに設置する、延長部専用のマットレスです。側地は抗菌・難燃です。

商品名	商品番号	商品コード
91cm幅	12-5698-1	00170-000563

サイズ：幅91×全長14×厚さ8cm

材質/カバー：ポリエステル(抗菌・難燃)、マット：ポリエステル

ご利用者負担額 (1割)	(2割)	(3割)	月額レンタル料金
80 円	160 円	240 円	800 円



楽匠プラス・楽匠Z

オプション適合表

各オプションを
頭側と足側で
入れ替えた場合も
同様です

床ずれ
防止用具

体位
変換器

認知症
老人徘徊
感知機器

手すり

歩行
補助杖

歩行器

車椅子・
車椅子
付属品

スロープ

移動用
リフト・
つり具

介護保険
購入
対象品

販売品

情報

KS-099A・KS-098A/介助バーと他オプションとの組み合わせ

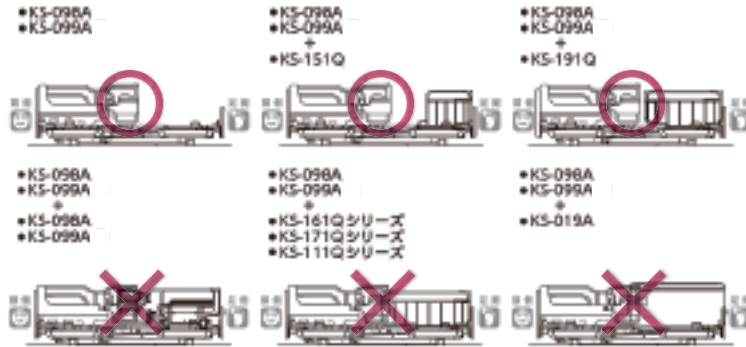

KS-030A/サイドグリップと他オプションとの組み合わせ

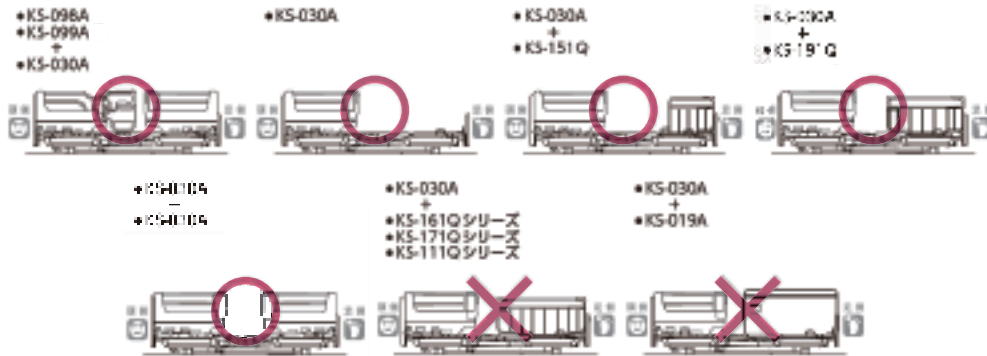

ベッドサイドレールを使用する場合

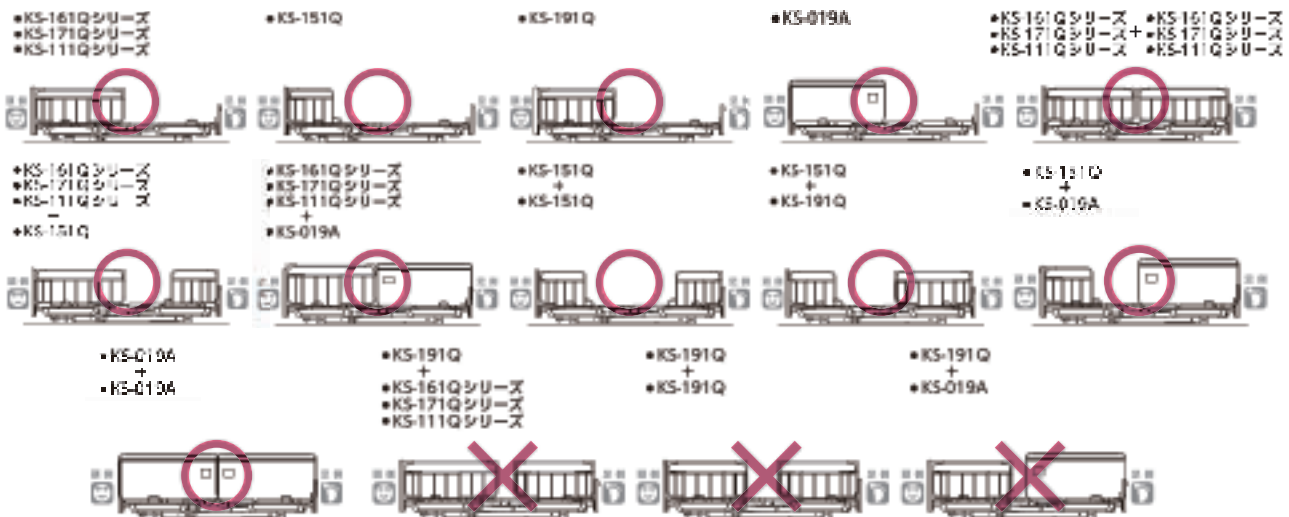

サイドレール差込口形状に関して

- は適合、×は不適合の組み合わせになります。詳しくは取扱説明書をご確認下さい。
- サイドレール差込口の形状により、誤った向きでサイドレールが取り付けできない設計になっています。
- こちらに記載の製品以外の適合につきましては、弊社営業担当者までお問い合わせ下さい。





ベッド・ベッド付属品

ミオレットⅢ 樹脂ボード

プラッツ

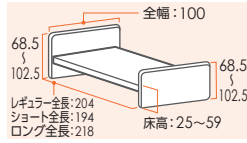

垂直昇降 2 モーター 3 モーター ライジング モーション 樹脂 低床 非課税

リモコン



2 モーター 3 モーター

床ずれ
防止用具

体位
変換器

認知症
老人徘徊
感知機器

身長に合わせて選べるベッドサイズ

身長やお部屋のスペースに合わせてサイズをお選びいただけます。
ロング・レギュラー・ショートのパーツは共通のため、サイズ変更にも別部品は必要ありません。

省スペースに設置可能な垂直昇降機構

昇降の際にベッドがスイングせず垂直に昇降するので、設置面積が少なく済みます。
全長は業界トップクラスの省スペース設計を実現しました。

手すり

商品名	重さ(kg)	商品番号	商品コード	ご利用者負担額(1割)	ご利用者負担額(2割)	ご利用者負担額(3割)	月額レンタル料金
2モーター 90cm幅 P113-21AC	85.5	11-6637-0	00631-000553	600 円	1,200 円	1,800 円	6,000 円
3モーター 90cm幅 P113-31AC	86.5	11-6635-0	00631-000557	800 円	1,600 円	2,400 円	8,000 円

歩行
補助杖

ラフィオ 低床/超低床 ポジショニング 樹脂ボード

プラッツ

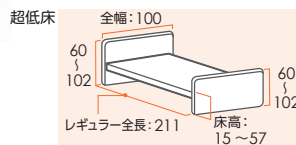
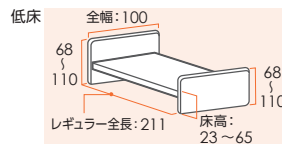

写真は
低床/ポジショニングベッド/樹脂ボード

垂直昇降 2 モーター 3 モーター ハイバック サポート 樹脂 超低床 低床 非課税

ハイバックサポート機能

背上げを「ハイバック：頭・背部」と「ローバック：腰部」の2つに分け、それぞれの角度を調節しながら背上げを行います。
2モーターポジショニングベッドでは、ハイバックは背上げと連動して動きます。3モーターポジショニングベッドでは、ハイバックを単独で操作することができます。



リモコン



2 モーター 3 モーター

歩行者

車椅子・
車椅子
付属品

スロープ

商品名	重さ(kg)	商品番号	商品コード	ご利用者負担額(1割)	ご利用者負担額(2割)	ご利用者負担額(3割)	月額レンタル料金
低床 2モーターレギュラー P110-21ACR/H	94.9	11-6334-0	00631-000476	700 円	1,400 円	在庫限定 円	7,000 円
低床 3モーターレギュラー P110-71ACR/H	96.9	11-6337-0	00631-000482	800 円	1,600 円	在庫限定 円	8,000 円
超低床 2モーターレギュラー P110-21ACR	94.9	11-6412-0	00631-000331	700 円	1,400 円	在庫限定 円	7,000 円
超低床 3モーターレギュラー P110-71ACR	96.9	11-6415-0	00631-000341	800 円	1,600 円	在庫限定 円	8,000 円

移動用
リフト・
つり具

ラフィオ 低床/超低床 ベーシック 樹脂ボード

プラッツ

在庫限定品

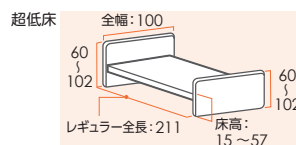
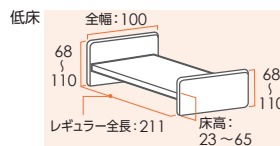

写真は
低床/ベーシックベッド/樹脂ボード

垂直昇降 2 モーター 3 モーター ライジング モーション 樹脂 超低床 低床 非課税

リモコン



2 モーター 3 モーター



昇降の際にベッドがスイングせず垂直に昇降するので、設置面積が少なく済みます。



介護保険
購入
対象品

販売品

情報

商品名	重さ(kg)	商品番号	商品コード	ご利用者負担額(1割)	ご利用者負担額(2割)	ご利用者負担額(3割)	月額レンタル料金
低床 2モーターレギュラー P110-22ACR/H	89.9	11-6363-0	00631-000479	600 円	1,200 円	在庫限定 円	6,000 円
低床 3モーターレギュラー P110-32ACR/H	91.4	11-6372-0	00631-000485	700 円	1,400 円	在庫限定 円	7,000 円
超低床 2モーターレギュラー P110-22ACR	89.9	11-6439-0	00631-000336	600 円	1,200 円	在庫限定 円	6,000 円
超低床 3モーターレギュラー P110-32ACR	91.4	11-6442-0	00631-000346	700 円	1,400 円	在庫限定 円	7,000 円

税込価格で表記しています。(非課税 ※非課税と表記のない商品に限る) 単位:cm

サービスコード/特殊寝台 介護給付: 171003 予防給付: 671003 / 特殊寝台付属品 介護給付: 171004 予防給付: 671004

ベッド・
ベッド
付属品

パッド付レバーロック式ベッド用グリップ ニーパロ

プラッツ

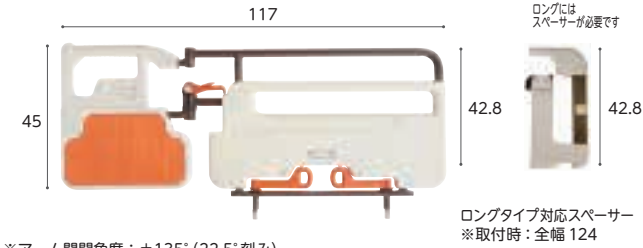

※アーム開閉角度: ±135° (22.5°刻み)

ミオレット
フォーユー
レギュラー
ショート兼用
ラフィオ
ロングには
スペーサーが必要で

ロングタイプ対応スペーサー
※取付時: 全幅 124

商品名	商品番号	商品コード
ニーパロ	19-6249-1	00631-000536

サイズ: 全幅117×ボトム面からの高さ42.8cm

ご利用者 負担額 (1割)	200円	(2割) 400円	(3割) 600円	月額レンタル料金
				2,000円

商品名	商品番号	商品コード
ロングタイプ対応スペーサー付	19-6251-1	00631-000534

サイズ: 全幅124×ボトム面からの高さ42.8cm

ご利用者 負担額 (1割)	200円	(2割) 400円	(3割) 600円	月額レンタル料金
				2,000円

サイドレール 96cm PA505-96

プラッツ

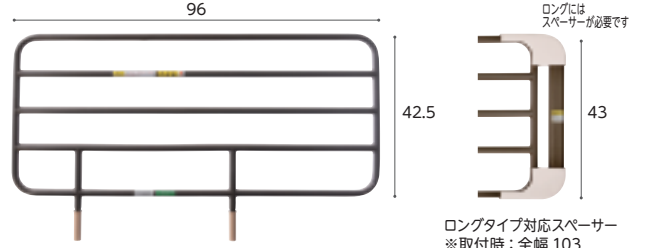

ロングタイプ対応スペーサー
※取付時: 全幅 103

商品名/数量	商品番号	商品コード
PA505-96 1本	19-5804-1	00631-000320

サイズ: 全幅96×ボトム面からの高さ42.5cm

ご利用者 負担額 (1割)	25円	(2割) 50円	(3割) 75円	月額レンタル料金
				250円

商品名/数量	商品番号	商品コード
ロングタイプ対応スペーサー付1本	19-6253-1	00631-000516

サイズ: 全幅103×ボトム面からの高さ43cm

ご利用者 負担額 (1割)	30円	(2割) 60円	(3割) 90円	月額レンタル料金
				300円

床ずれ
防止用具

体位
変換器

認知症
老人徘徊
感知機器

手すり

サイドレール 75cm PA505-75

プラッツ

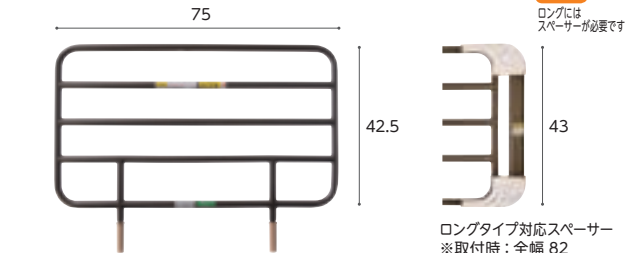

ロングタイプ対応スペーサー
※取付時: 全幅 82

商品名/数量	商品番号	商品コード
PA505-75 1本	19-5785-1	00631-000319

サイズ: 全幅75×ボトム面からの高さ42.5cm

ご利用者 負担額 (1割)	25円	(2割) 50円	(3割) 75円	月額レンタル料金
				250円

商品名/数量	商品番号	商品コード
ロングタイプ対応スペーサー付1本	19-6254-1	00631-000517

サイズ: 全幅82×ボトム面からの高さ43cm

ご利用者 負担額 (1割)	30円	(2割) 60円	(3割) 90円	月額レンタル料金
				300円

サイドレール 44cm PA505-44

プラッツ

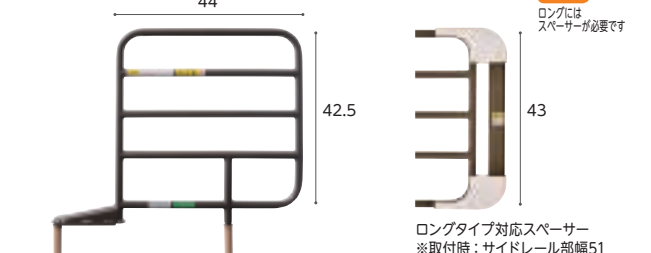

ロングタイプ対応スペーサー
※取付時: サイドレール部幅51

商品名/数量	商品番号	商品コード
PA505-44 1本	19-5806-1	00631-000318

サイズ: サイドレール部幅44×ボトム面からの高さ42.5cm

ご利用者 負担額 (1割)	25円	(2割) 50円	(3割) 75円	月額レンタル料金
				250円

商品名/数量	商品番号	商品コード
ロングタイプ対応スペーサー付1本	19-6255-1	00631-000518

サイズ: サイドレール部幅51×ボトム面からの高さ43cm

ご利用者 負担額 (1割)	30円	(2割) 60円	(3割) 90円	月額レンタル料金
				300円

歩行
補助杖

歩行者

車椅子・
車椅子
付属品

スロープ

移動用
リフト・
つり具

ハンドグリップ PG04-75

プラッツ



ミオレット
Ⅲ
レギュラー
ショート兼用
ラフィオ
ミオレット
フォーユー
ロングには
スペーサーが必要で

商品名	商品番号	商品コード
PG04-75	19-6384-1	00631-000545

サイズ: 全幅75.6×ボトム面からの高さ40.6cm

ご利用者 負担額 (1割)	100円	(2割) 200円	(3割) 300円	月額レンタル料金
				1,000円

ラフィオ低床 専用キャスター(4個組)

プラッツ

商品名	商品番号	商品コード
低床用キャスター	19-6057-1	00631-000462

装着時の床面高: 23cm ※キャスターを取り付ける場合、ベッド本体も課税となります。

ご利用者 負担額 (1割)	50円	(2割) 100円	(3割) 在庫限定円	月額レンタル料金
				500円

ラフィオ超低床 専用キャスター(4個組)

商品名	商品番号	商品コード
超低床用キャスター	19-6055-1	00631-000461

装着時の床面高: 15.5cm ※ベッドテーブルは使用しないでください。 ※キャスターを取り付ける場合、ベッド本体も課税となります。

ご利用者 負担額 (1割)	50円	(2割) 100円	(3割) 在庫限定円	月額レンタル料金
				500円

ミオレットⅢ 専用キャスター(4個組)

商品名	商品番号	商品コード
PC03-8CK	19-6383-1	00631-000561

装着時の床面高: 26.5cm ※キャスターを取り付ける場合、ベッド本体も課税となります。

ご利用者 負担額 (1割)	50円	(2割) 100円	(3割) 150円	月額レンタル料金
				500円

介護保険
購入
対象品

販売品

情報



ベッド・ベッド付属品

ケア優 エコ ダークウォールナット

フランスベッド

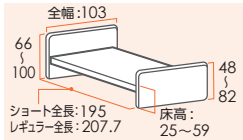

●ヒューマンケアライン

5分割の床板構造で、頭・背中・お尻・太もも・ふくらはぎに自然になじむ、なめらかなラインを実現。理想的な寝姿勢を保て、ベッド昇降や背上げ・脚上げもスムーズに行えます。

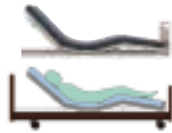

グリーンケア 2モーター 3モーター ヒューマンケアライン 木製 低床 非課税

●ノンサイドフレーム+格納式オプション受け

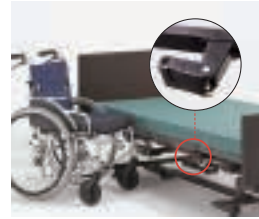

かかとが当たりません。

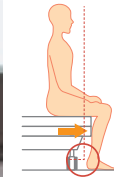

リモコン



2モーター 3モーター

オプション受けが格納できるので、車椅子をベッドへ隙間なく付けることができます。また、サイドフレーム・ベースフレームの突出がなく、端座位が安定しやすくなります。

床ずれ
防止用具

体位
変換器

認知症
老人徘徊
感知機器

手すり

歩行
補助杖

歩行器

車椅子・
車椅子
付属品

スロープ

移動用
リフト・
つり具

介護保険
購入
対象品

販売品

情報

サイドレール

ケア優

フランスベッド

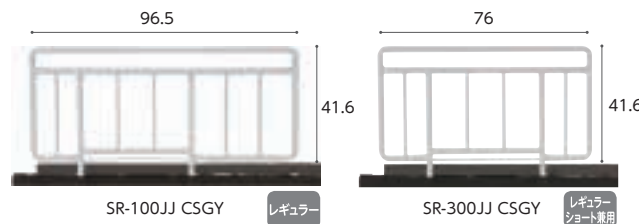

商品名/数量	商品番号	商品コード
SR-100JJ CSGY 1本	19-6741-1	00200-000517

サイズ: 全幅96.5 × ボトム面からの高さ41.6cm

ご利用者 負担額 (1割)	(2割)	(3割)	月額レンタル料金
20 円	40 円	60 円	200 円

商品名/数量	商品番号	商品コード
SR-300JJ CSGY 1本	19-6742-1	00200-000338

サイズ: 全幅76 × ボトム面からの高さ41.6cm

ご利用者 負担額 (1割)	(2割)	(3割)	月額レンタル料金
20 円	40 円	60 円	200 円

ベッド用グリップ GR-510 CSGY

ケア優 レギュラー/ショート兼用

フランスベッド



※開閉角度: ±135° (45°刻み)

商品名	商品番号	商品コード
ベッド用グリップ GR-510 CSGY	19-6743-1	00200-000428

サイズ: 全幅117.3 × ボトム面からの高さ41.6cm

ご利用者 負担額 (1割)	(2割)	(3割)	月額レンタル料金
100 円	200 円	300 円	1,000 円

サイドレール

ケア優 レギュラー/ショート兼用

フランスベッド

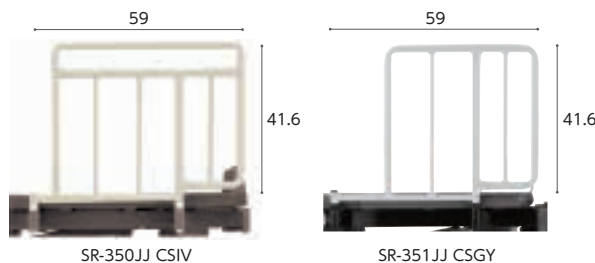

商品名/数量	商品番号	商品コード
SR-350JJ CSIV 1本	19-5542-1	00200-000471

サイズ: 全幅59 × ボトム面からの高さ41.6cm

ご利用者 負担額 (1割)	(2割)	(3割)	月額レンタル料金
20 円	40 円	60 円	200 円

商品名/数量	商品番号	商品コード
SR-351JJ CSGY 1本	19-6745-1	00200-000583

サイズ: 全幅59 × ボトム面からの高さ41.6cm

ご利用者 負担額 (1割)	(2割)	(3割)	月額レンタル料金
20 円	40 円	60 円	200 円

キャスター 50CAJW

ケア優

フランスベッド



※キャスターを取り付ける場合、ベッド本体も課税となります。
※ベッドの高さは変わりません。

商品名	商品番号	商品コード
キャスター-50CAJW	19-5243-1	00200-000660

直径: 7.5cm

ご利用者 負担額 (1割)	(2割)	(3割)	月額レンタル料金
50 円	100 円	150 円	500 円

ベッドサイドテーブル ST-136N LO

フランスベッド

ケア優 ラフィオ ミオレットⅢ
楽匠プラス 楽匠Z



※ラフィオ超低床仕様ではご使用になれません。
※楽匠プラスHタイプは床高が24cm未満、Xタイプは超低床仕様ではご使用になれません。

商品名	商品番号	商品コード
ST-136N LO	19-5399-1	00200-000410
ご利用者負担額 (1割)	300円	(2割) 600円 (3割) 900円
		月額レンタル料金 3,000円

ベッドサイドテーブル KF-1920

パラマウントベッド

ケア優 ラフィオ ミオレットⅢ
楽匠プラス 楽匠Z



※ラフィオ超低床仕様ではご使用になれません。
※楽匠プラスHタイプは床高が24cm未満、Xタイプは超低床仕様ではご使用になれません。

商品名	商品番号	商品コード
KF-1920	19-5659-1	00170-000716
ご利用者負担額 (1割)	300円	(2割) 600円 (3割) 900円
		月額レンタル料金 3,000円

床ずれ
防止用具

体位
変換器

認知症
老人徘徊
感知機器

手すり

昇降式ベッドサイドテーブル PT03-840MB

プラッツ

ケア優 ラフィオ ミオレットⅢ
楽匠プラス 楽匠Z



※ラフィオ超低床仕様ではご使用になれません。
※楽匠プラスHタイプは床高が24cm未満、Xタイプは超低床仕様ではご使用になれません。

商品名	商品番号	商品コード
PT03-840MB	19-6711-1	00631-000618
ご利用者負担額 (1割)	200円	(2割) 400円 (3割) 600円
		月額レンタル料金 2,000円

ベルトセット付リハビリテーブル KF-840BS

パラマウントベッド

ケア優 ラフィオ ミオレットⅢ
楽匠プラス 楽匠Z



※ラフィオ超低床仕様ではご使用になれません。
※楽匠プラスHタイプは床高が24cm未満、Xタイプは超低床仕様ではご使用になれません。

商品名	商品番号	商品コード
KF-840BS	19-5234-1	00170-000826
ご利用者負担額 (1割)	300円	(2割) 600円 (3割) 900円
		月額レンタル料金 3,000円

歩行
補助杖

歩行器

車椅子・
車椅子
付属品

スロープ

移動用
リフト・
つり具

オーバーベッドテーブル KF-833LA

パラマウントベッド

ケア優 ラフィオ ミオレットⅢ
楽匠プラス 楽匠Z



商品名	商品番号	商品コード
KF-833LA	19-0168-1	00170-000315
ご利用者負担額 (1割)	400円	(2割) 800円 (3割) 1,200円
		月額レンタル料金 4,000円

IVスタンド KC-518

パラマウントベッド



※地域によっては介護保険を
適用できない場合があります。
※スタッキングはできません。

商品名	商品番号	商品コード
IVスタンド KC-518	19-6892-1	00170-001539
ご利用者負担額 (1割)	200円	(2割) 400円 (3割) 600円
		月額レンタル料金 2,000円

介護保険
購入
対象品

販売品

情報



ベッド・ベッド付属品

床ずれ
防止用具

体位
変換器

認知症
老人徘徊
感知機器

手すり

歩行
補助杖

歩行器

車椅子・
車椅子
付属品

スロープ

移動用
リフト・
つり具

介護保険
購入
対象品

販売品

情報

オーバーテーブル KQ-060L

パラマウントベッド

楽匠
プラス 楽匠 Z

※ラクリアモーションは
ご使用になれません。

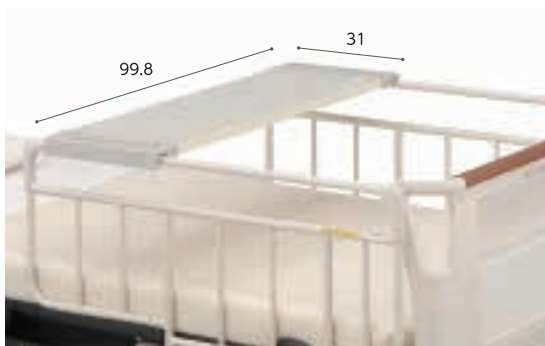

商品名	商品番号	商品コード
KQ-060L	19-0167-1	00170-000374
ご利用者 負担額 (1割)	50円	(2割) 100円 (3割) 150円
月額レンタル料金		500円

オーバーテーブル PT01-A1

ブラッツ

ラフイオ ミオレット
III

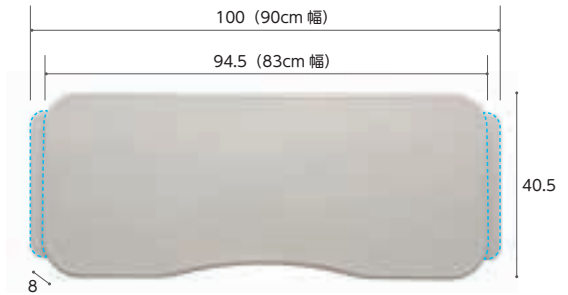

商品名	商品番号	商品コード
PT01-A1	19-6575-1	00631-000590
ご利用者 負担額 (1割)	50円	(2割) 100円 (3割) 150円
月額レンタル料金		500円

IVスタンド KC-518

パラマウントベッド



※地域によっては介護保険を
適用できない場合があります。
※スタッキングはできません。

商品名	商品番号	商品コード
IVスタンド KC-518	19-6892-1	00170-001539
ご利用者 負担額 (1割)	200円	(2割) 400円 (3割) 600円
月額レンタル料金		2,000円

テイコブ移乗用介助ベルト AB31

ケア優 ラフイオ ミオレット
フォーユー
楽匠
プラス 楽匠 Z

幸和製作所

安全にベッドからの移乗介助が出来ます。
安全に介助者の負担を軽減します。
適応胴囲サイズが約60~130cmと
小柄な方から大柄な方まで対応できます。
保管時に便利な吊り下げ用ストラップ付き。
ベルト裏面に滑り止め付き。



商品名	商品番号	商品コード
AB31	19-5519-1	00030-000142
ご利用者 負担額 (1割)	100円	(2割) 200円 (3割) 300円
月額レンタル料金		1,000円

ケアスライダー (MEMS)

モルテン

より安全でスムーズな移乗をサポートします。

ケア優 ラフイオ ミオレット
フォーユー
グリーン
ケア 楽匠 Z 楽匠 S

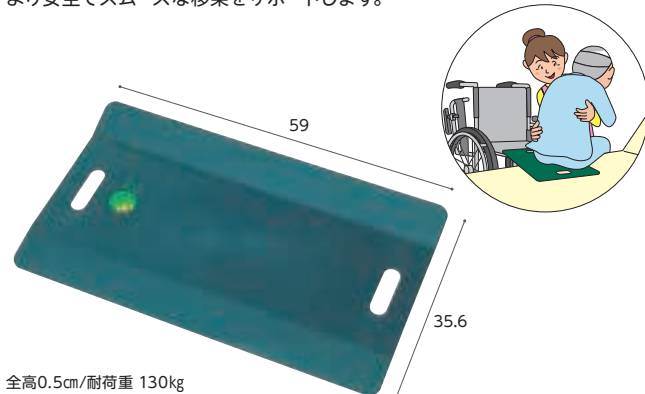

全高0.5cm/耐荷重 130kg

商品名	商品番号	商品コード
MEMS	19-1301-1	00054-000033
ご利用者 負担額 (1割)	50円	(2割) 100円 (3割) 150円
月額レンタル料金		500円

スライディM

モルテン

どこでも使える
コンパクト・トランスファーボード

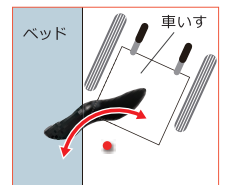

※イラストはスライディ

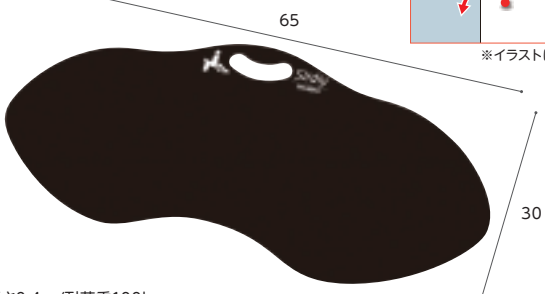

厚さ0.4cm/耐荷重100kg

商品名	商品番号	商品コード
スライディM	19-6887-1	00054-000495
ご利用者 負担額 (1割)	60円	(2割) 120円 (3割) 180円
月額レンタル料金		600円

マットレス

マットレスは寝心地と寝返りのしやすさと体圧分散効果を配慮して選ぶようにしましょう。

特に寝返りが困難な方や臀部の筋肉に萎縮（臀部が痩せている）がある方の場合、床ずれのリスクが高くなっていますので、注意をして選ぶ必要があります。

やわらかめ

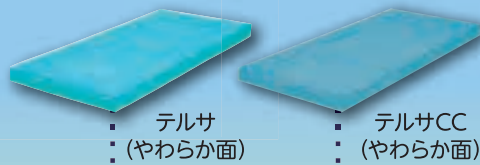

テルサ
(やわらか面)

テルサCC
(やわらか面)

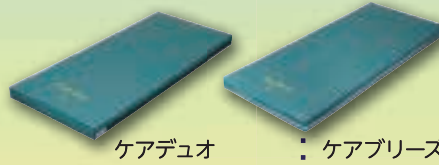

ケアデュオ

ケアブリーズ
(やわらか面)

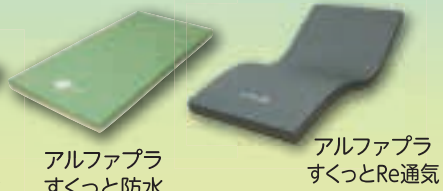

アルファプラ
すくっと防水

アルファプラ
すくっとRe通気



ストレッチフィット

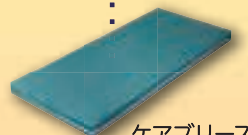

ケアブリーズ
(しっかり面)

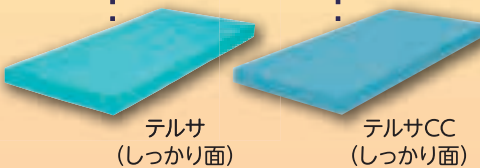

テルサ
(しっかり面)

テルサCC
(しっかり面)



ストレッチスリム

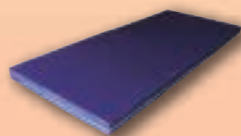

ケアさらり



プレグラー

しっかり

床ずれ
防止用具

体位
変換器

認知症
老人徘徊
感知機器

手すり

歩行
補助杖

歩行器

車椅子・
車椅子
付属品

スロープ

移動用
リフト・
つり具

介護保険
購入
対象品

販売品

情報



ベッド・ベッド付属品

床ずれ
防止用具

体位
変換器

認知症
老人徘徊
感知機器

手すり

歩行
補助杖

歩行器

車椅子・
車椅子
付属品

スロープ

移動用
リフト・
つり具

介護保険
購入
対象品

販売品

情報

エアウィーヴマットレスM80 通気

シーホネンス

7cm厚のエアファイバー®(3.5cm×2枚)で体圧を分散する介護マットレス。通気性抜群のカバータイプなので、蒸れ感が低減され、快適な寝心地です。好みや体調に合わせて使えるリバーシブル仕様。



材質/カバー：(表地)ポリエステル55%、綿45%、中綿:ポリエステル100%、(裏地)ポリエステル100%、クッション材：ポリエチレン100%

厚さ
8
cm



電動ベッド対応

電動ベッドサイズに適合。電動ベッドのリクライニング機能にも対応し、マットレスがベッドの動きに追従します。



寝心地が選べる

マットレスを裏返すだけで、2つの快眠環境を体感できる構造です。片面は硬く、もう片面は柔らかく仕上げられており、身体の状態に合わせて使い分けが可能です。



とことん清潔

外側カバーだけではなく、中材のエアファイバー®も洗えます。汚れてもシャワーで簡単に洗い流せるので、いつでも清潔に保てます。

商品名	商品番号	商品コード
91cm幅 レギュラー	12-6427-1	01862-000040
サイズ：幅91×全長191×厚さ8cm		
ご利用者負担額 (1割)	400円	(2割) 800円 (3割) 1,200円
月額レンタル料金	4,000円	

テルサ 防水タイプ

モルテン

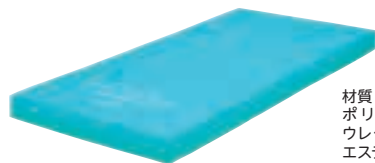

材質/マット：ウレタンフォーム・ポリエステル繊維、カバー：ウレタン合皮(アウター)・ポリエステル(インナー)

【やわらかめ/スリット形状】

【しっかり面/フラット形状】

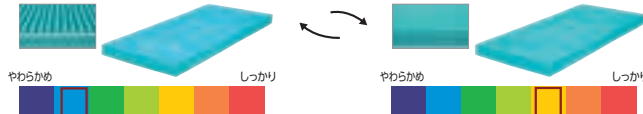

商品名	商品番号	商品コード
91cm幅 レギュラー	12-5952-1	00054-000204
91cm幅 ショート	12-5954-1	00054-000207
サイズ：幅91×全長191(ショート180)×厚さ12cm		

商品名	商品番号	商品コード
83cm幅 レギュラー	12-5953-1	00054-000203
サイズ：幅83×全長191×厚さ12cm		

ご利用者負担額 (1割)	250円	(2割) 500円 (3割) 750円	月額レンタル料金	2,500円
--------------	------	---------------------	----------	--------

厚さ
12
cm

テルサ CC

モルテン

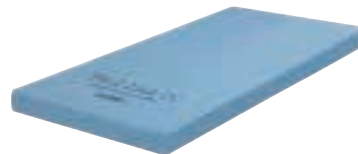

アウターカバー
「除湿」

やさしい肌ざわり・
水分吸収・拡散性による
サラサラ感



材質/マット：高耐久ポリウレタンフォーム、カバー：ポリエステル(アウター)・熱可塑性ポリウレタン(インナー)・ポリエチレン(インナー保護フィルム)

商品名	商品番号	商品コード
91cm幅 レギュラー	12-6453-1	00054-000668
91cm幅 ショート	12-6454-1	00054-000670
サイズ：幅91×全長191(ショート180)×厚さ12cm		

商品名	商品番号	商品コード
83cm幅 レギュラー	12-6446-1	00054-000667
サイズ：幅83×全長191×厚さ12cm		

ご利用者負担額 (1割)	280円	(2割) 560円 (3割) 840円	月額レンタル料金	2,800円
--------------	------	---------------------	----------	--------

厚さ
12
cm

ケアデュオ

日本ケアサプライ

お手入れしやすい「防水タイプ」のカバーです。やさしい寝心地で、かつ端座位をとるときも姿勢が安定します。

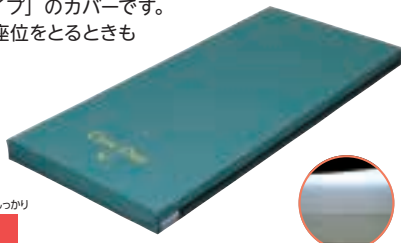

商品名	商品番号	商品コード
90cm幅 レギュラー	12-5642-1	00614-000007
90cm幅 ショート	12-5715-1	00614-000007
サイズ：幅90×全長191(ショート181)×厚さ8cm		

商品名	商品番号	商品コード
83cm幅 レギュラー	12-5643-1	00614-000007
サイズ：幅83×全長191×厚さ8cm		

材質/カバー：表地 ウレタン合皮、裏地 ウレタンフィルム、マット：ウレタンフォーム				
ご利用者負担額 (1割)	200円	(2割) 400円 (3割) 600円	月額レンタル料金	2,000円

グリーン
ケア 厚さ
8
cm

ケアブリーズ

東洋クオリティワン

通気性の良いムレにくいマットレスです。やわらかめの層とかための層が一体になったリバーシブル仕様です。



商品名	商品番号	商品コード
90cm幅 レギュラー	12-5846-1	00523-000019
90cm幅 ショート	12-5847-1	00523-000019
サイズ：幅90×全長191(ショート181)×厚さ8cm		

商品名	商品番号	商品コード
83cm幅 レギュラー	12-5848-1	00523-000019
83cm幅 ショート	12-5849-1	00523-000019
サイズ：幅83×全長191(ショート181)×厚さ8cm		

材質/カバー：ポリエステル100%、マット：ウレタンフォーム				
ご利用者負担額 (1割)	200円	(2割) 400円 (3割) 600円	月額レンタル料金	2,000円

グリーン
ケア 厚さ
8
cm

エバーフィットC3マットレス 通気

パラマウントベッド

快適性と利便性を両立させたマットレス。

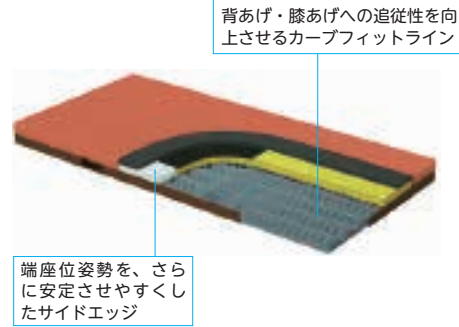
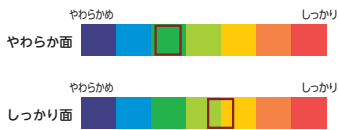
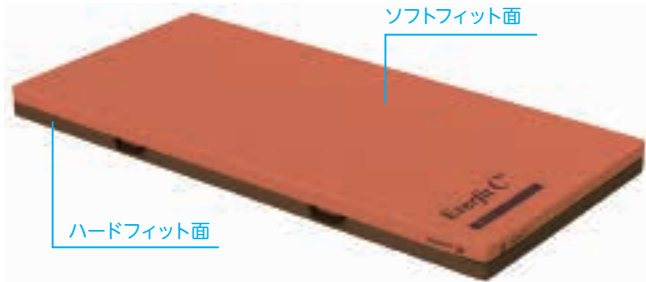

材質/中身: ポリエステル・ポリウレタン (難燃)
側地: (ソフトフィット面) ポリエステル 100% (抗菌・防カビ・難燃・消臭)
(ハードフィット面) ポリエステル 100% (抗菌・防カビ・難燃)

商品名	商品番号	商品コード
91cm幅 レギュラー	12-6105-1	00170-001042
サイズ: 幅 91 × 全長 191 × 厚さ 10cm		
ご利用者負担額 (1割)	300円	(2割) 600円 (3割) 900円
		月額レンタル料金 3,000円

厚さ 10cm

床ずれ
防止用具

体位
変換器

認知症
老人徘徊
感知機器

手すり

ストレッチフィットII さらにドライ

パラマウントベッド

「ずれの軽減」「体圧分散」「蒸れ軽減」の性能が向上。背あげの機会を増やし、より身体にかかる負担が少なく過ごせるようにサポートします。吸放湿性を有するカバーで、蒸れを軽減します。

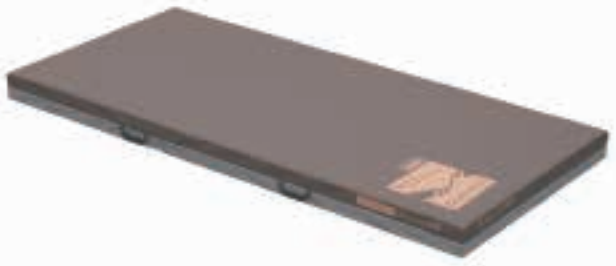

材質/マット: ポリエステル、ウレタンフォーム
カバー: ポリエステル、ポリウレタン

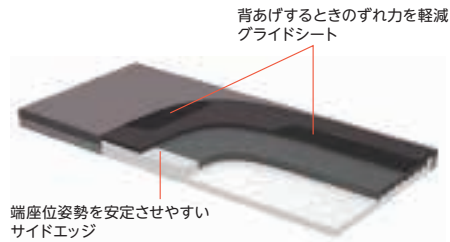

商品名	商品番号	商品コード
91cm幅 レギュラー	12-6371-1	00170-001721
サイズ: 幅 91 × 長さ 191 × 厚さ 10cm		
ご利用者負担額 (1割)	300円	(2割) 600円 (3割) 900円
		月額レンタル料金 3,000円

厚さ 10cm

歩行
補助杖

歩行器

車椅子・
車椅子
付属品

スロープ

移動用
リフト・
つり具

ケアさらり

日本ケアサプライ

通気性の良いムレにくいマットレスです。「多層構造」の採用により、寝姿勢を水平に保つための適度な硬さとクッション性を実現。安定した寝姿勢や端座位をサポートします。



商品名	商品番号	商品コード
91cm幅 レギュラー	12-5735-1	00614-000006

サイズ: 幅 91 × 全長 191 × 厚さ 8cm

商品名	商品番号	商品コード
91cm幅 ショート	12-5737-1	00614-000006

サイズ: 幅 91 × 全長 181 × 厚さ 8cm

商品名	商品番号	商品コード
83cm幅 レギュラー	12-5736-1	00614-000006

サイズ: 幅 83 × 全長 191 × 厚さ 8cm 材質/カバー: ポリエステル 抗菌防臭加工、防炎加工のカバー

ご利用者負担額 (1割)	200円	(2割) 400円 (3割) 600円	月額レンタル料金 2,000円
--------------	------	---------------------	-----------------

グリーン
ケア 厚さ 8cm

アルファプラすくっとRe 通気

タイカ

寝返りから立ち上がりまでの一連の動作が安定して行えます。

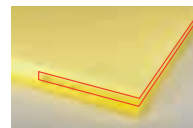

商品名	商品番号	商品コード
91cm幅 レギュラー	12-5986-1	00563-000108

サイズ: 幅 91 × 全長 191 × 厚さ 8cm

商品名	商品番号	商品コード
83cm幅 レギュラー	12-5984-1	00563-000106

サイズ: 幅 83 × 全長 191 × 厚さ 8cm

材質/カバー: ポリエステル マット: ポリウレタンフォーム

ご利用者負担額 (1割)	300円	(2割) 600円 (3割) 900円	月額レンタル料金 3,000円
--------------	------	---------------------	-----------------

厚さ 8cm

介護保険
購入
対象品

販売品

情報